

納まり例は乾式工法を標準に設定しております。

ピュアコアブース メラスクープタイプ

横方向断面図

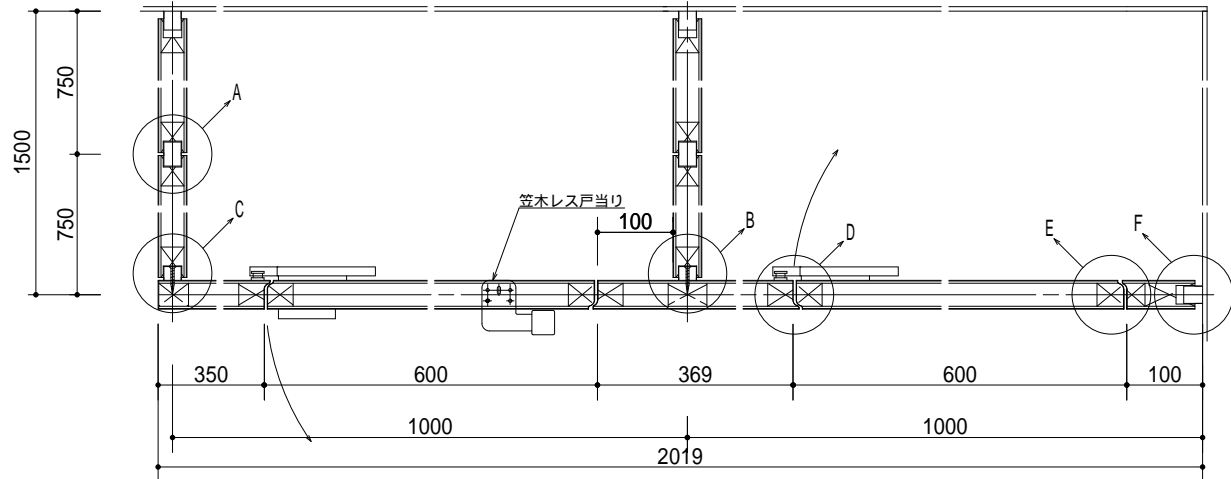

A部

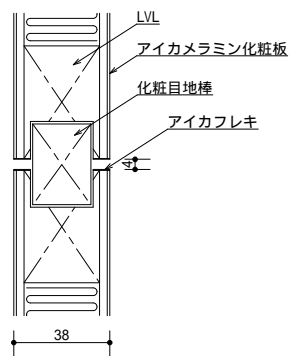

B部

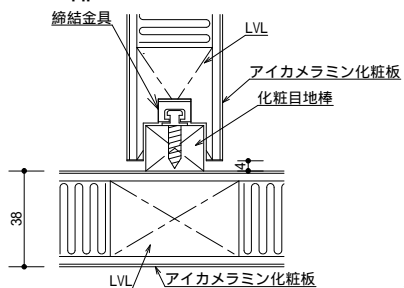

C部

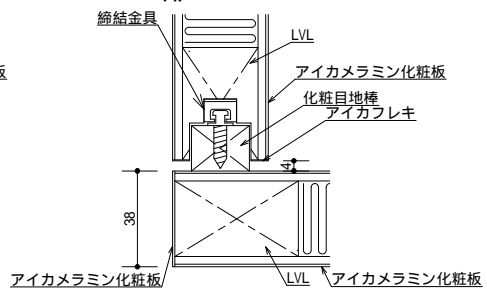

D部

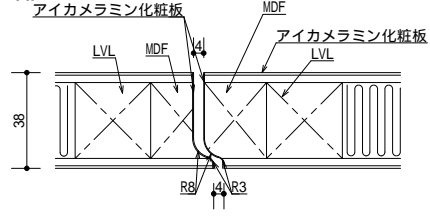

E部

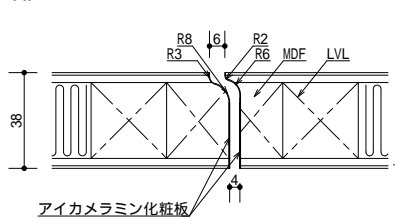

F部

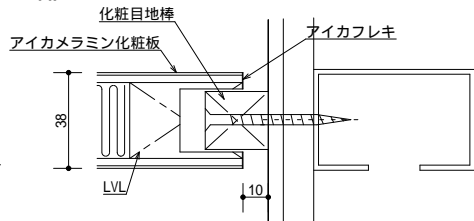

隔て納まり

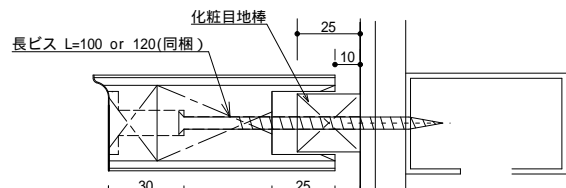
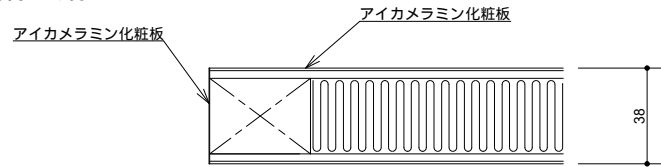

吊元寸法W=120mm以下の場合には長ビス固定

縦方向断面図

