

- 改良のため、予告なく仕様及び価格を変更することがありますのでご了承ください。確認は最寄りの当社までお願いいたします。
- 荷受けの際、必ず破損の有無をご確認ください。万一破損している場合は、運送会社の証明をもらい、至急当社へご連絡ください。また、ご使用前に製品に異常がないかも確認してください。(後日に発見された場合は、責を負いかねます。)
- このカタログに掲載されている設計価格は消費税抜きとなります。● 印刷物につき、商品写真と実物とは相違することがあります。
- 商品ならびに施工に関するお問い合わせは最寄りの当社へお願いいたします。● 製品は内装専用です。
- 直射日光が常に当たる部位に製品を使用すると、通常の屋内使用よりも早く経年変化(変色・退色)する可能性があります。
- © アイカ工業株式会社 本書に収録したものの一部または全部の無断複製・転載を禁じます。



ISO 9001 認証取得 JQA-2019
ISO 14001 認証取得 JQA-EM0513
OHSAS18001適合 JQA-OH0017

業務用

アイカ工業株式会社

建築・建材カンパニー

ホームページアドレス

<http://www.aica.co.jp/>



代理店

● お問い合わせは、最寄りの当社へお願いします。

札幌 ☎ (011)811-9201 FAX (011)812-2968	新潟 ☎ (025)245-8596 FAX (025)245-8597	四国 ☎ (087)851-9588 FAX (087)851-9592
仙台 ☎ (022)232-3251 FAX (022)235-1067	松本 ☎ (0263)33-1321 FAX (0263)33-1325	福岡 ☎ (092)474-1190 FAX (092)474-1282
盛岡 ☎ (019)653-5591 FAX (019)653-5419	名古屋 ☎ (052)757-1052 FAX (052)757-1058	鹿児島 ☎ (099)226-7511 FAX (099)226-7515
福島 ☎ (0248)62-1420 FAX (0248)62-1422	静岡 ☎ (054)286-0451 FAX (054)286-0453	沖縄 ☎ (098)868-6367 FAX (098)868-6372
東京 ☎ (03)5912-2831 FAX (03)5912-2837	北陸 ☎ (076)222-9600 FAX (076)222-9608	
埼玉 ☎ (048)601-2191 FAX (048)601-2190	大阪 ☎ (06)6265-6843 FAX (06)6265-6844	
横浜 ☎ (045)640-1081 FAX (045)640-1087	神戸 ☎ (078)222-6341 FAX (078)222-6326	東京ショールーム ☎ (03) 6770-2012
千葉 ☎ (043)241-2181 FAX (043)241-2185	京都 ☎ (075)284-0770 FAX (075)284-0771	名古屋ショールーム ☎ (052) 757-1056
宇都宮 ☎ (028)346-1750 FAX (028)346-1752	広島 ☎ (082)254-1311 FAX (082)255-8817	大阪ショールーム ☎ (06) 6265-6828
北関東 ☎ (027)322-8771 FAX (027)327-2271	岡山 ☎ (086)243-1327 FAX (086)243-7508	福岡ショールーム ☎ (092) 474-1164

カタログ、サンプル帳、現物サンプルのご請求はホームページまたはFAXにて

● 商品のお問い合わせ先

ホームページ: www.aica.co.jp

FAX <052>409-1526

アイカカタログセンター
TEL <052> 409-1471

アイカ問合せセンター

※フリーダイヤルは、携帯電話・PHS・一部のIP電話等からはご利用になれない場合がございます。

☎ <0120>525-100 TEL <052>409-8313 FAX <052>409-1482

G545A 18.06.7.5S.TA

アイカ建材商品 価格改定のご案内



インテリアシリーズ総合カタログ
(G419K)



U.D.コンフォートカタログ
(G512B)



インテリアデバイス
(G497B)



医療・介護商品カタログ
(T907D)

上記4カタログの価格改定対象商品の
新価格情報を掲載しています。

お客様 各位

建材商品 価格改定のご案内

拝啓 貴社ますますご清栄のこととお喜び申し上げます。

平素は格別のご高配を賜り、厚くお礼申し上げます。

早速ですが、弊社建材商品に関し、設計価格を下記のとおり、改定させていただくことになりましたので、ご案内申し上げます。

既に、ご承知おきのことは存じますが、石化原料や主要基材である合板・MDF・パーティクルボードの価格が上昇しており、価格の高騰は、止まらない状況でございます。

弊社は、度重なる原材料費などの値上げによるコスト上昇を吸収すべく、原価低減、経費削減、生産性向上等、懸命に努力してまいりましたが、その限界を超える状況に至り、やむなく価格改定させていただくこととなりました。

お客様各位には、大変ご迷惑をおかけすることになりますが、何卒ご理解いただくとともに今後とも変わらぬご愛顧を賜りますよう、お願い申し上げます。

敬具

記

対象商品 以下、建材商品 価格改定 一覧表

改定価格 現行より、5%程度アップ

実施時期 2018年7月2日 受注分より

※2018年7月1日以前の御見積もりで、出荷時期が7月2日以降の場合は、値上げ対象とさせていただくことがありますのでご了承ください。詳しくは担当営業へお問合せください。

価格改定 対象商品 INDEX

- 階段 2～3 ページ
- 手摺・手摺金具 4～9 ページ
- 押入れ棚セット（押入中段・枕棚セット） 10～11 ページ
- 強化シート棚板 12～13 ページ
- マーレス棚板 14～15 ページ
- 可動棚レール、ブラケット等（棚板用金具） 16～18 ページ
- タフユカセーフティ（衝撃吸収 シートフロア） 19 ページ
- マーレス建具仕上材（建具製作部材） 19 ページ
- カウンター関連 20～23 ページ
- 住宅用メラミン部材（化粧柱・化粧梁・上框・付框） 24 ページ
- アイキャビ ～Lシリーズ～（スマートサニタリー・スマートダイニング） 25～26 ページ
- シェアライン（壁面収納システム） 27～29 ページ
- セラール・壁装材関連 30～33 ページ
- アイカ腰壁システム 34～35 ページ

廃番・廃番予定商品のご案内

36～37 ページ

建材商品 改定価格 一覧表

各種建材商品関係のカタログには、セラー、カウンター関係の他、接着剤等も掲載されています。価格改定の内容は、各商品カタログ、および価格改定のご案内もあわせてご覧ください。

商品名	商品区分等	設計価格改定有無	備考	設計価格アップ率(%)
インテリアシリーズ マーレスII	建具・枠・玄関収納・造作部材・金具	改定なし		
インテリアシリーズ マーレスIIクラスS	建具・枠・玄関収納・造作部材・金具	改定なし		
インテリアシリーズメラフュージョンプレーン	建具・枠・玄関収納・造作部材・金具	改定なし		
気配りUDドア	建具・枠・玄関収納・造作部材・金具	改定なし		
摺用スマートエントランス	玄関収納	改定なし		
ライトツーウォールM	アルミ引戸	改定なし	インテリアデバイスカタログ(G497B)に掲載しておりますが、2018年6月末に廃刊いたします。ライトツーウォールM(G480A)の単品カタログにて、ご覧ください。	
ライトスリーウォール	アルミ引戸	改定なし	インテリアデバイスカタログ(G497B)に掲載しておりますが、2018年6月末に廃刊いたします。別カタログでご案内予定です。	
階段	イースタンオーク システム階段・シートタイプ階段	価格改定	プレカット加工費は価格改定ありません。	5%程度
手摺・手摺金具	φ35丸棒手摺 ゴム集成材、φ35用手摺金具	価格改定	I-L型手摺および、補助手摺ベースも価格改定。	5%程度
メタル階段		改定なし		
肘掛け手摺		改定なし	受け金具(エンドキャップMB-7971MK)は、2018年5月をもって廃番とさせていただきます。	
手摺支柱・遮断機式手摺金具・段差解消スロープ(木製スロープ部材)		—	2018年7月末をもって受注停止、在庫なくなり次第廃番とさせていただきます。	
フロア タフユカNEO	木目調シートフロア	改定なし		
フロア トリフォルテ	石目調シートフロア	改定なし		
上框・付框	タフユカNEO・トリフォルテ用	改定なし		
タフユカセーフティ	衝撃吸収シートフロア	価格改定		プラス 1,000円/梱包(0.5坪)
メラフロア・メラフロアセーフティ	メラミンフロア・衝撃吸収メラミンフロア	—	2018年5月末をもって、廃番とさせていただきます。	
押入れ棚セット	押入中段・枕棚セット	価格改定	金具は価格改定ありません。	5%程度
強化シート棚板		価格改定	品番頭記号:ECA 木口テープは、価格改定ありません。	5%程度
マーレス棚板		価格改定	品番頭記号:EPA、EVA 木口テープは、価格改定ありません。	5%程度
樹脂製棚板		改定なし		
棚板用金具	可動棚レール、ブラケットのみ価格改定	価格改定	棚柱、アルミ製フラッシュ金具等は価格改定ありません。	5%程度
カウンター関係		価格改定	カウンター価格改定案内(K656)もあわせてご覧ください。	5%程度
住宅用メラミン部材	化粧柱・化粧梁・上框・付框	価格改定		5%程度
アイキャビ Lシリーズ	スマートサニタリー・スマートダイニング	価格改定	カウンター部材のみ	5%程度
シェアライン	壁面収納システム	—	※ポストフォーム・ゴム集成カウンターは、価格改定となります。カウンター価格改定案内K656もあわせてご覧ください。シェアラインはインテリアデバイスカタログ(G497B)に掲載しておりますが、2018年6月末に廃刊いたします。別カタログでご案内予定です。	
トイレ収納	壁埋め込み収納	—	2018年7月末をもって受注停止、在庫なくなり次第廃番とさせていただきます。	
スリムキューブ	壁埋め込み型収納キャビネット	—		
サッシ枠ジャストカット		改定なし		
建具、収納用専用部材	メンテ等用金具、部品など	改定なし		
建具面材	マーレス建具仕上げ材	価格改定	品番:WO-5030□	5%程度
セラー関係	セラー、セラー消臭タイプ セラーバスルーム用、タフウォールSおよび ジョイナー、両面テープなどの施工部材	価格改定	セラー関係の価格改定の内容は、各商品カタログ、および価格改定のご案内もあわせてご覧ください。	5%程度
アイカ腰壁システム		価格改定		5%程度
ジョリパットアート	乾式塗り壁パネル	改定なし		

価格改定 対象商品 掲載カタログ

()内はツールナンバーです。



インテリアシリーズ総合カタログ
(G419K)



U.D.コンフォートカタログ
(G512B)

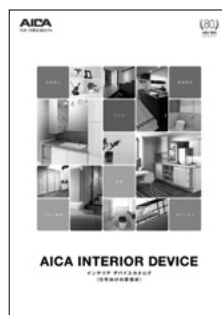

インテリアデバイス
(G497B)
※価格改定のため2018年6月末廃刊予定



医療・介護商品カタログ
(T907D)

建材商品 改定価格一覧

イースタンオーク システム階段 (材質：ゴム集成材) G419K I-8 ページ

※太線部は塗装範囲です。

*2J色、WK色を除く塗装品を示します。
塗装色によって価格体系が異なります。ご注意ください。

部材名	姿 図	品 番	旧設計価格			新設計価格			梱包入数	
			未塗装	塗装品*2	J色・WK色	未塗装	塗装品*2	J色・WK色		
側 板	<p>※MKG106□は3面仕上げです</p>	MKG 104 □	¥10,000	¥13,000	¥14,700	¥10,500	¥13,700	¥15,400	1	
		MKG 101 □	¥16,600	¥21,300	¥24,000	¥17,400	¥22,400	¥25,200	1	
		MKG 102 □	¥21,000	¥27,100	¥30,300	¥22,100	¥28,500	¥31,800	1	
		MKG 103 □	¥22,700	¥29,000	¥32,300	¥23,800	¥30,500	¥33,900	1	
		MKG 105 □	¥66,600	¥78,700	¥86,200	¥69,900	¥82,600	¥90,500	1	
		MKG 106 □	¥16,500	¥20,600	¥23,100	¥17,300	¥21,600	¥24,300	1	
廻り側板		MKG 111 □	¥18,000	¥22,100	¥25,300	¥18,900	¥23,200	¥26,600	1	
		MKG 112 □	¥19,400	¥26,100	¥29,900	¥20,400	¥27,400	¥31,400	1	
踏 板		MKG 341 □	¥4,300	¥6,100	¥7,000	¥4,500	¥6,400	¥7,400	1	
		MKG 342 □	¥4,800	¥6,600	¥7,600	¥5,000	¥6,900	¥8,000	1	
		MKGG 341 □	¥5,300	¥8,000	¥9,000	¥5,600	¥8,400	¥9,500	1	
		MKGG 342 □	¥5,600	¥8,400	¥9,400	¥5,900	¥8,800	¥9,900	1	
		MKGG 352 □	¥6,300	¥9,000	¥10,200	¥6,600	¥9,500	¥10,700	1	
		MKGG 362 □	¥9,000	¥12,000	¥13,600	¥9,500	¥12,600	¥14,300	1	
2段廻り踏板	<p>着色面は踏板と同じです</p>	MKG 451 □ (R・L)	¥33,700	¥42,000	¥47,300	¥35,400	¥44,100	¥49,700	1セット	
		MKGG 471 □ (R・L)	¥34,500	¥46,900	¥53,000	¥36,200	¥49,200	¥55,700	1セット	
		MKGG 482 □ (R・L)	¥62,000	¥68,800	¥76,700	¥65,100	¥72,200	¥80,500	1セット	
3段廻り踏板	<p>着色面は踏板と同じです</p>	MKG 551 □ (R・L)	¥33,400	¥42,000	¥48,100	¥35,100	¥44,100	¥50,500	1セット	
		MKGG 571 □ (R・L)	¥34,700	¥47,500	¥53,600	¥36,400	¥49,900	¥56,300	1セット	
		MKGG 582 □ (R・L)	¥59,600	¥66,700	¥74,700	¥62,600	¥70,000	¥78,400	1セット	
変則2段廻り踏板	<p>着色面は踏板と同じです</p>	MKGG 1411 □ (R・L)	¥47,000	¥54,900	¥62,300	¥49,400	¥57,600	¥65,400	1セット	
		MKGG 1412 □ (R・L)	¥47,000	¥54,900	¥62,300	¥49,400	¥57,600	¥65,400	1セット	
		MKGG 1413 □ (R・L)	¥69,300	¥77,800	¥87,300	¥72,800	¥81,700	¥91,700	1セット	
		MKGG 1414 □ (R・L)	¥69,300	¥77,800	¥87,300	¥72,800	¥81,700	¥91,700	1セット	
踊り場	<p>着色面は踏板と同じです</p>	MKG 651 □	¥22,700	¥31,000	¥35,300	¥23,800	¥32,600	¥37,100	1	
		MKGG 671 □	¥23,500	¥36,200	¥40,700	¥24,700	¥38,000	¥42,700	1	
		MKGG 681 □	¥43,800	¥51,300	¥57,800	¥46,000	¥53,900	¥60,700	1	
上段框		MKG 701 □	¥1,800	¥3,500	¥4,300	¥1,900	¥3,700	¥4,500	1	
		MKGG 711 □	¥1,900	¥4,000	¥4,700	¥2,000	¥4,200	¥4,900	1	
		MKGG 721 □	¥2,800	¥4,500	¥5,500	¥2,900	¥4,700	¥5,800	1	
蹴込板	<p>芯材：突板化粧合板又は、シナ合板</p>	直踏板用	MKG 851 □	¥1,900	¥2,500	¥2,600	¥2,000	¥2,600	¥2,700	1
		2段廻り用	MKG 861 □	¥4,200	¥6,400	¥6,600	¥4,400	¥6,700	¥6,900	1セット
		3段廻り用	MKG 863 □	¥5,900	¥8,800	¥9,100	¥6,200	¥9,200	¥9,600	1セット
		変則2段廻り用	MKG 865 □	¥3,900	¥5,600	¥5,900	¥4,100	¥5,900	¥6,200	1セット
		直踏板用	MKG 811 □	¥2,200	¥3,200	¥3,300	¥2,300	¥3,400	¥3,500	1
		2段廻り用	MKG 862 □	¥5,700	¥8,100	¥8,500	¥6,000	¥8,500	¥8,900	1セット
		3段廻り用	MKG 864 □	¥9,400	¥13,200	¥13,800	¥9,900	¥13,900	¥14,500	1セット
変則2段廻り用	MKG 866 □	¥4,500	¥6,900	¥7,300	¥4,700	¥7,200	¥7,700	1セット		
ヒナ段用受材	<p>●厚み35mm ●化粧はしていません。 ●構造材ではありませんので、必ず現場にて補強を行ってください。</p>	MKG 134	¥20,600 (プレカット費含む)	—	—	¥21,600 (プレカット費含む)	—	—	1	
		MKG 135	¥30,300 (プレカット費含む)	—	—	¥31,800 (プレカット費含む)	—	—	1	

※メーターモジュールでは1160mmタイプをご使用ください。

※本仕様は標準納まりです。法令、条例等に従い施工ください。



部材名	姿 図	品 番	旧設計価格			新設計価格			梱包入数
			未塗装	塗装品*2	J色・WK色	未塗装	塗装品*2	J色・WK色	
力 桁		MKG 201 □	¥22,000	¥28,500	¥32,800	¥23,100	¥29,900	¥34,400	1
ストリップ用 踏板		MKGG 351 □ S	¥8,100	¥11,600	¥12,700	¥8,500	¥12,200	¥13,300	1
		MKGG 362 □ S	¥11,200	¥16,400	¥17,100	¥11,800	¥17,200	¥18,000	1
蹴込み 見切り		MKG 891 □	¥2,300	¥3,600	¥4,100	¥2,400	¥3,800	¥4,300	1
巾 木		MKG 902 □	¥2,000	¥2,800	¥3,300	¥2,100	¥2,900	¥3,500	1
階段用 笠 木		MKG 1011 □	¥6,200	¥8,700	¥9,900	¥6,500	¥9,100	¥10,400	1
		MKG 1012 □	¥13,100	¥18,300	¥20,900	¥13,800	¥19,200	¥21,900	1
		MKG 1021 □	¥6,900	¥8,900	¥10,300	¥7,200	¥9,300	¥10,800	1
		MKG 1022 □	¥14,500	¥18,900	¥21,800	¥15,200	¥19,800	¥22,900	1
		MKG 1031 □	¥7,600	¥10,000	¥11,600	¥7,800	¥10,200	¥12,200	1
		MKG 1032 □	¥15,800	¥20,900	¥24,200	¥16,600	¥21,900	¥25,400	1
		MKG 1042 □	¥17,300	¥22,800	¥26,400	¥18,200	¥23,900	¥27,700	1
着色剤	—	MKH 1 □	—	¥1,000	¥1,700	—	変更なし	変更なし	1

シートタイプ階段部材 G419K 1-9 ページ

在庫品 プレカット加工品: 受8

- イースタンオークシステム階段との組み合わせでお使い頂けるシート貼りの階段部材です。(踏板等の設定はありません)
- シート貼りなので天然木に比べて色ムラがありません。

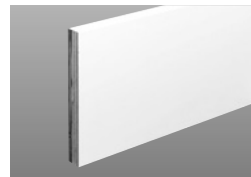

設定アイテム

- ・側板 ・廻り側板 ・蹴込板 ・巾木
- ・木口材

※シートはJ色のみとなります。

部材名	姿 図	品 番	旧設計価格	新設計価格	梱包入数	材 質	
側 板		MOG109J	¥18,300	¥19,200	1	芯材:LVS	
		MOG103J	¥26,400	¥27,700	1		
		MOG107J	¥9,800	¥10,300	1		
		MOG108J	¥13,900	¥14,600	1		
廻り側板		MOG111J	¥15,700	¥16,500	1		
蹴込板		直踏板用	MOG851J	¥2,300	¥2,400	1	芯材:シナ合板
		2段廻り用	MOG861J	¥5,700	¥6,000	1セット	
		3段廻り用	MOG863J	¥7,800	¥8,200	1セット	
		変則2段廻り用	MOG865J	¥5,100	¥5,400	1セット	
		直踏板用	MOG811J	¥2,800	¥3,000	1	
		2段廻り用	MOG862J	¥7,100	¥7,500	1セット	
		3段廻り用	MOG864J	¥9,400	¥9,900	1セット	
		変則2段廻り用	MOG866J	¥6,100	¥6,400	1セット	
巾 木		MOG902J	¥2,000	¥2,100	1	芯材:MDF	
木口材		MOG1J	¥430	変更なし	1	ダップ樹脂	

建材商品 改定価格一覧

該当商品カタログ
掲載ページ

φ 35 丸棒手摺

丸棒手摺 ゴム集成材

G419K I-13 ページ

G512B C-34 ページ

G497B 10 ページ

T907D 124 ページ

アイカが開発したりサイクルウッドを使用したお値打ちで資源保護に貢献した木材。豊富なカラーバリエーションで提案します。

在庫品

※天然木に塗装仕上げをしているため、部分的に目ハジキ、ピンホール、ムラが生じることがあります。特にJ色は目立つことがあります。

■カラーバリエーション



未塗装



F色 (ファイン)



J色 (純ホワイト単色) *1

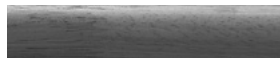

G色 (ガゼル)



W色 (ホワイト木目)



Y色 (イールドノーチェ)



K色 (ココア)

※品番内の□には色品番が入ります。W色 (ホワイト木目) = W、F色 (ファイン) = F、G色 (ガゼル) = G、Y色 (イールドノーチェ) = Y、K色 (ココア) = K

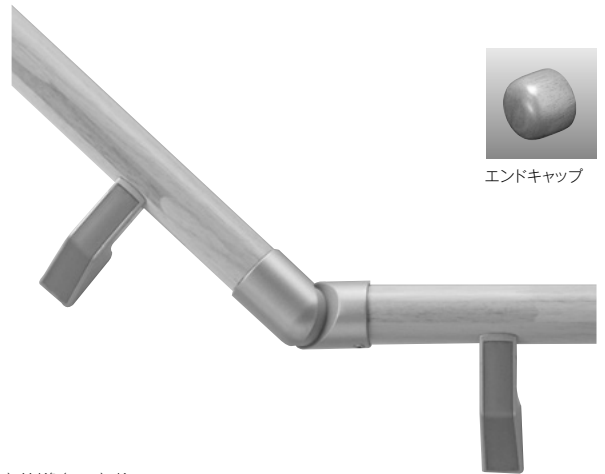

エンドキャップ

部材名	品番	旧設計価格	新設計価格	梱包入数
φ35丸棒手摺	MB-2339 (未塗装)	¥17,600	¥18,500	2
	MB-2334 □*2	¥11,800	¥12,400	1
	MB-2334J*1	¥14,000	¥14,700	1
	MB-2332 □*2	¥5,900	¥6,200	1
	MB-2332J	¥7,200	¥7,600	1

部材名	品番	旧設計価格	新設計価格	梱包入数
エンドキャップ	MB-2969 (未塗装)	¥3,000	¥3,200	4
	MB-2961 □ 2*2	¥2,000	¥2,100	2
	MB-2961J2*1	¥3,400	¥3,600	2

※塗装色によって価格体系が異なります。ご注意ください。
*1. J色は木目のない塗り濃し塗装仕上げになります。
*2. J色を除く塗装品を示します。

— 設計上のご注意 —

●手摺受け金具の位置について

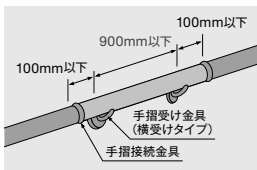

手摺受け金具の間隔は手摺長さで900mm以下とし、手摺接続金具から100mm以内には必ず手摺受け金具を取付けてください。

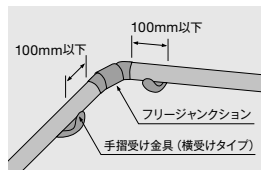

●手摺受け金具部分の下地処理について

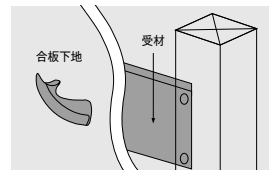

手摺受け金具の施工には必ず受材をいれ、壁下地は厚み12mm以上の合板としてください。

φ 35 壁付手摺シリーズ・φ 35 補助手摺シリーズ

補助手摺ベース

G419K I-13 ページ

G497B 10 ページ

補助手摺の施工時に下地の強度不足を解消する、リフォームにもおすすめのシステムです。

在庫品

■カラーバリエーション



F色 (ファイン)



G色 (ガゼル)



K色 (ココア)

※品番内の□には色品番が入ります。

F色 (ファイン) = F、
G色 (ガゼル) = G、
K色 (ココア) = K

部材名	品番	旧設計価格	新設計価格	梱包入数
ブラケット	MB-2604 □	¥22,800	¥24,000	1
取付ベース	MB-2602 □	¥12,000	¥12,600	1

材質: ゴム集成材 ※施工ビス、ビスキャップ同梱

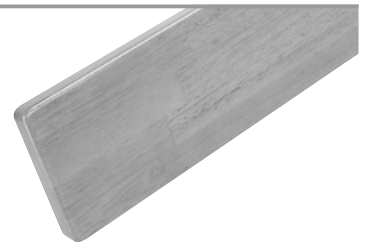

■納まり詳細

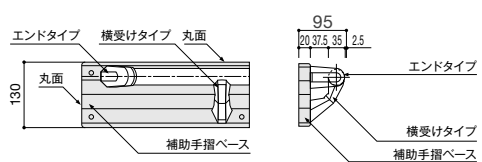

MH-29○、MH-30○使用例

建築基準法では通路幅の基準において手摺の突出は100mm以内であれば通路幅に入らないことになっています。(手摺出巾72.5mmタイプをお勧めします。)



インテリアシリーズ
総合カタログ
(G419K)

I-13, I-16~I-18 ページ



U.D.コンフォート
カタログ
(G512B)

C-34~C-35 ページ



インテリアデバイス
(G497B)

10~12, 14~15 ページ



医療・介護商品
カタログ
(T907D)

124~125 ページ

φ 35 補助手摺

補助手摺 ゴム集成材

G419K I-16 ページ

G512B C-35 ページ

G497B 11 ページ

T907D 125 ページ

使いやすさに配慮した補助手摺は、2タイプをご用意しています。

在庫品

※天然木に塗装仕上げをしているため、部分的に目ハジキ、ピンホール、ムラが生じることがあります。特にJ色は目立つことがあります。

■カラーバリエーション



補助手摺セット I型

部材名	品番	必要数量	旧単価	新単価
φ35丸棒 (L=835mm)	MB-2331 □	1	¥2,900/1本入	¥3,000/1本入
	MB-2331J (J色)	1	¥4,000/1本入	¥4,200/1本入
手摺受け金具 (エンド)	MH-76 ◇ 2	1	¥3,500/2個入	¥3,700/2個入
セット価格	¥6,400 (¥7,500) ▶ ¥6,700 (¥7,900)*1			

*1. (< >)内はJ色のセット価格

補助手摺セット L型

部材名	品番	必要数量	旧単価	新単価
φ35L型丸棒 (L=715mm)	MB-2331 □	2	¥2,900/1本入	¥3,000/1本入
	MB-2331J (J色)	2	¥4,000/1本入	¥4,200/1本入
コーナー ブラケット	MH-46 ◇	1	¥4,000/2個入	¥4,200/1個入
手摺受け金具 (エンド)	MH-76 ◇ 2	1	¥3,500/2個入	¥3,700/2個入
セット価格	¥13,300 (¥15,500) ▶ ¥13,900 (¥16,300)*1			

*1. (< >)内はJ色のセット価格

※品番内の□、◇には色品番が入ります。ご発注の際はそれぞれの品番をご記入ください。



※本体サイズは手摺部分(丸棒)の長さです。
現場にてカットすることで長さ調整が可能です。

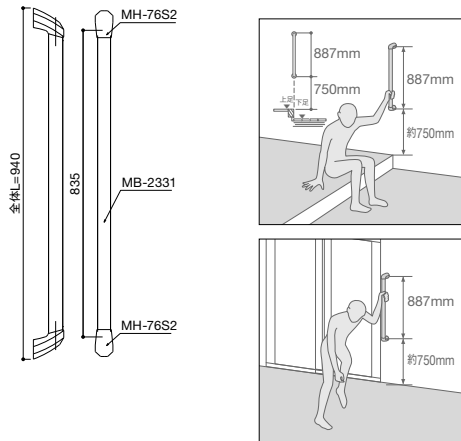

※本体サイズは手摺部分(丸棒)の長さです。
現場にてカットすることで長さ調整が可能です。

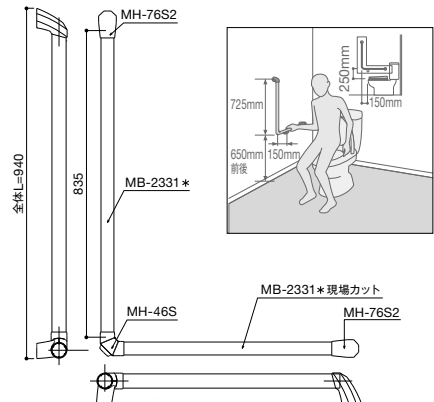

φ 35 補助手摺

コーナブラケット

G419K I-16 ページ

G512B C-34 ページ

G497B 11~12 ページ

■カラーバリエーション

※G色設定は対応しておりません。

※品番内の◇には色品番が入ります。ご発注の際はそれぞれの品番をご記入ください。

在庫品

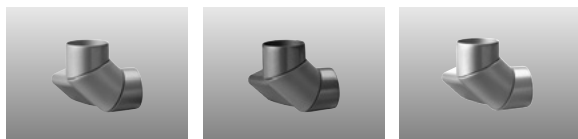

R色 (リアルゴールド)

B色 (ブラウン)

S色 (シルバー)

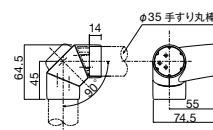

部材名	品番	サイズ(T×W×H) mm	必要数量	旧設計価格	新設計価格
コーナブラケット	MH-46 ◇	φ 35 用	1	¥4,000	¥4,200

建材商品 改定価格一覧

該当商品カタログ
掲載ページ

φ 35 壁付手摺

手摺金具 (スタンダードタイプ)

G419K I-14 ページ

G512B C-34 ページ

G497B 12 ページ

T907D 124 ページ

ハードウェア (手摺出巾72.5mmタイプ 手摺出巾82.5mmタイプ 共通部材)

■カラーバリエーション(4色) 在庫品

*品番内の◇には色品番が入ります。G色(シャンパンゴールド)=G、R色(リアルゴールド)=R、B色(ブラウン)=B、S色(シルバー)=S

部材名	品番	旧設計価格	新設計価格	梱包入数	材質・仕上げ	G色 (シャンパンゴールド)	R色 (リアルゴールド)	B色 (ブラウン)	S色 (シルバー)
フリー ジャンクション (メタルタイプ)	MH-27 ◇ 2	¥7,800	¥8,200	2	材質:亜鉛ダイキャスト 仕上げ:アクリル樹脂焼付塗装				
	MH-27A ◇	¥3,900	¥4,100	1					
手摺接続金具	MH-20 ◇ 2	¥2,800	¥2,900	2	材質:亜鉛ダイキャスト 仕上げ:アクリル樹脂焼付塗装				

手摺出巾82.5mmタイプ

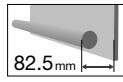

82.5mm 在庫品

■カラーバリエーション(3色)

*品番内の◇には色品番が入ります。G色(シャンパンゴールド)=G、R色(リアルゴールド)=R、B色(ブラウン)=B

部材名	品番	旧設計価格	新設計価格	梱包入数	材質・仕上げ	G色 (シャンパンゴールド)	R色 (リアルゴールド)	B色 (ブラウン)
樹脂カバー付 手摺受け金具 (エンドタイプ)	MH-26 ◇ N2	¥4,000	¥4,200	2	材質:亜鉛ダイキャスト カバー:P.P樹脂 仕上げ:アクリル樹脂焼付塗装			
樹脂カバー付 手摺受け金具 (横受けタイプ)	MH-25 ◇ N2	¥4,000	¥4,200	2	材質:亜鉛ダイキャスト カバー:P.P樹脂 仕上げ:アクリル樹脂焼付塗装			
	MH-25A ◇ N	¥2,200	¥2,300	1				
首振り 手摺受け金具 (横受けタイプ)	MH-28 ◇ 4	¥5,600	¥5,900	4	材質:亜鉛ダイキャスト 仕上げ:アクリル樹脂焼付塗装			
	MH-28A ◇	¥1,500	¥1,600	1				

手摺出巾72.5mmタイプ

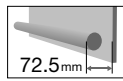

72.5mm 在庫品

■カラーバリエーション(4色)

*品番内の◇には色品番が入ります。G色(シャンパンゴールド)=G、R色(リアルゴールド)=R、B色(ブラウン)=B、S色(シルバー)=S

部材名	品番	旧設計価格	新設計価格	梱包入数	材質・仕上げ	G色 (シャンパンゴールド)	R色 (リアルゴールド)	B色 (ブラウン)	S色 (シルバー)
手摺受け金具 (エンドタイプ)	MH-30 ◇	¥1,800	¥1,900	1	材質:亜鉛ダイキャスト カバー:P.P樹脂 仕上げ:アクリル樹脂焼付塗装				
手摺受け金具 (横受けタイプ)	MH-29 ◇	¥1,400	¥1,500	1	材質:亜鉛ダイキャスト カバー:P.P樹脂 仕上げ:アクリル樹脂焼付塗装				
手摺受け金具 (縦受けタイプ)	MH-31 ◇	¥1,400	¥1,500	1	材質:亜鉛ダイキャスト カバー:P.P樹脂 仕上げ:アクリル樹脂焼付塗装				

■カラーバリエーション(4色)

*品番内の◇には色品番が入ります。G色(シャンパンゴールド)=G、R色(リアルゴールド)=R、B色(ブラウン)=B、S色(シルバー)=S

部材名	品番	旧設計価格	新設計価格	梱包入数	材質・仕上げ	G色 (シャンパンゴールド)	R色 (リアルゴールド)	B色 (ブラウン)	S色 (シルバー)
手摺受け金具 (エンドタイプ)	MH-30 ◇	¥1,800	¥1,900	1	材質:亜鉛ダイキャスト カバー:P.P樹脂 仕上げ:アクリル樹脂焼付塗装				
手摺受け金具 (横受けタイプ)	MH-32 ◇ 4	¥5,200	¥5,500	4	材質:亜鉛ダイキャスト カバー:P.P樹脂 仕上げ:アクリル樹脂焼付塗装				
	MH-32A ◇	¥1,400	¥1,500	1					
手摺受け金具 (縦受けタイプ)	MH-33 ◇ 4	¥5,200	¥5,500	4	材質:亜鉛ダイキャスト カバー:P.P樹脂 仕上げ:アクリル樹脂焼付塗装				
	MH-33A ◇	¥1,400	¥1,500	1					

■寸法図

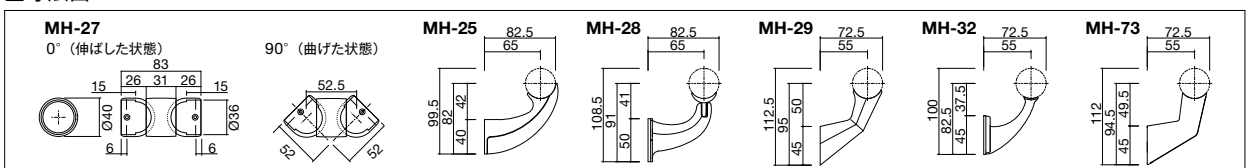

インテリアシリーズ
総合カタログ
(G419K)

I-14~I-15 ページ

U.D.コンフォート
カタログ
(G512B)

C-34 ページ

インテリアデバイス
(G497B)

10~11, 12~13 ページ

医療・介護商品
カタログ
(T907D)

124 ページ

φ 35 壁付手摺 (手摺出巾 72.5mm タイプ)

手摺金具 (省施工タイプ) G419K I-15 ページ G497B 13 ページ

従来のスタンダードなブラケットや着脱機能付のブラケットとは全く違う、施工性抜群のブラケットです。

- クロス貼り前後の手摺の仮施工、取り外し、本施工がとってもカンタン。●一度付けたビスは外さなくて大丈夫です。
- ビスの取り付け本数が弊社従来品より減りました。●値段は従来の金具と同じです。
- フレキシブルジョイントが分裂型なので手摺の仮施工後の取り外しが簡単。

抜群の施工性。一度取付けたビスは外さなくていいんです。

1

ボタン(座金付きビス)
座金が手で回せる程度
に取付

座金付きビスを壁面に固定し、
壁付けブラケットを取付けます。

2 仮施工完了!

ビス止め

手摺棒にビス止めが終われば、
持ち上げて手前に引くだけです。
(クrossを傷つけない様、座金付き
ビスがゆるんでいる状態で脱着ください。)

3 取り外し

クross施工後に元の座金の位置
に戻します。
(クrossを傷つけない様、座金の)
締めつけすぎにご注意ください。)

4 施工完了!

増し締め
本施工ビス

本施工用のビスを締めながら、
座金付きビスの増し締めをします。

●分離型フレキシブルジョイント (MH-77S1)

着脱式ブラケットと分離型
フレキシブルジョイントが施工
に手軽さを与えてくれます。

階段連続手摺施工工程比較

		仮 施 工						本 施 工	
スタン ダー ド	墨 出 し	1 壁面に固定(1箇所)	2 手摺棒を固定	3 残りの箇所も固定	4 ビスを外す	5 手摺を取り外す	6 再びビスを取付け	7 ビスを再度取外す	8 ブラケットを再び 取付け
	省 施 工 タ イ プ	1 座金を壁面に固定し ブラケットを 取付け	2 手摺棒を固定	/				3 手摺を取り外す (壁面には座金が残る)	4 ブラケットを 座金に取付け固定

注: 手摺受け金具の間隔は手摺長さで900mm以下とし、手摺接続金具から100mm以内には必ず手摺受け金具を取付けてください。手摺受け金具の施工には必ず受材をいれ、壁下地は厚み12mm以上の合板としてください。

手摺金具

手摺出巾72.5mmタイプ

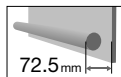

在庫品

■カラーバリエーション(4色)

※品番内の◇には色品番が入ります。G色(シャンパンゴールド)=G、R色(リアルゴールド)=R、B色(ブラウン)=B、S色(シルバー)=S

部材名	品 番	旧設計価格	新設計価格	梱包入数	G色 (シャンパンゴールド)	R色 (リアルゴールド)	B色 (ブラウン)	S色 (シルバー)
フリージャンクション	MH-77◇2	¥7,000	¥7,400	2				
	MH-77◇1	¥3,500	¥3,700	1				
手摺接続金具	MH-20◇2	¥2,800	¥2,900	2				
手摺受け金具 (エンドタイプ)	MH-76◇2	¥3,500	¥3,700	2				
手摺受け金具 (横受けタイプ)	MH-73◇4	¥5,300	¥5,600	4				
	MH-73◇1	¥1,400	¥1,500	1				
手摺受け金具 (縦受けタイプ)	MH-72◇4	¥5,300	¥5,600	4				
	MH-72◇1	¥1,400	¥1,500	1				

建材商品 改定価格一覧

※品番内の□、◇には色品番が入ります。ご発注の際はそれぞれの品番をご記入ください。
※階段プレカットの発注については10ページをご覧ください。

組み合わせ価格例 (イースタンオークシステム階段+シートタイプ階段部材)

B-2 ボックス型

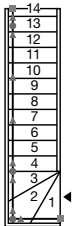

横受けタイプ ▲×8
エンドタイプ ■×2
フリージャンクション ●×3

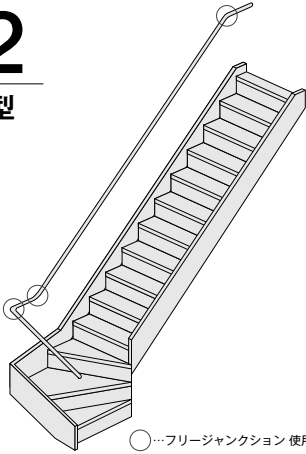

○…フリージャンクション 使用

部材名	品番	旧単価	新単価	数量	旧設計価格	新設計価格
側板	MOG 103J	¥26,400	¥27,700	2	¥52,800	¥55,400
廻り側板	MOG 111J	¥15,700	¥16,500	1	¥15,700	¥16,500
踏板	MKGG 342 □	¥8,400	¥8,800	10	¥84,000	¥88,000
三段廻り踏板	MKGG 571 □ R	¥47,500	¥49,900	1	¥47,500	¥49,900
上段 框	MKGG 711 □	¥4,000	¥4,200	1	¥4,000	¥4,200
蹴込板 (直用)	MOG 851J	¥2,300	¥2,400	11	¥25,300	¥26,400
蹴込板 (三段廻り用)	MOG 863J	¥7,800	¥8,200	1	¥7,800	¥8,200
セット合計価格					¥237,100 ▶	¥248,600

※踏板・上段框はイースタンオークシステム階段J色、WK色を除く塗装品の価格です。

階段プレカット価格 … 変更なし

部材名	省施工金具タイプ				固定式金具タイプ			
	品番	数量	旧設計価格	新設計価格	品番	数量	旧設計価格	新設計価格
丸棒手摺 2m	MB-2332 □	1	¥5,900	¥6,200	MB-2332 □	1	¥5,900	¥6,200
丸棒手摺 4m	MB-2334 □	1	¥11,800	¥12,400	MB-2334 □	1	¥11,800	¥12,400
横受け金具	MH-73 ◇ 4	2	¥10,600	¥11,200	MH-32 ◇ 4	2	¥10,400	¥11,000
エンド金具	MH-76 ◇ 2	1	¥3,500	¥3,700	MH-30 ◇	2	¥3,600	¥3,800
フリージャンクション	MH-77 ◇ 2	1	¥7,000	¥7,400	MH-27 ◇ 2	1	¥7,800	¥8,200
	MH-77 ◇ 1	1	¥3,500	¥3,700	MH-27A ◇	1	¥3,900	¥4,100
セット合計価格			¥42,300 ▶	¥44,600			¥43,400 ▶	¥45,700

※組み合わせ価格はJ色以外の塗装色の場合の価格です。
※B-2の手摺出し例は、910モジュールです。

組み合わせ価格例 (イースタンオークシステム階段+シートタイプ階段部材)

B-5 ボックス型

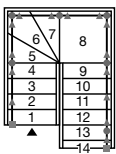

横受けタイプ ▲×14
エンドタイプ ■×2
フリージャンクション ●×6

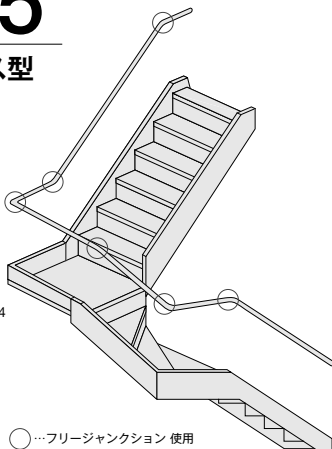

○…フリージャンクション 使用

部材名	品番	旧単価	新単価	数量	旧設計価格	新設計価格
側板	MOG 103J	¥26,400	¥27,700	2	¥52,800	¥55,400
廻り側板	MOG 111J	¥15,700	¥16,500	1	¥15,700	¥16,500
踏板	MKGG 342 □	¥8,400	¥8,800	9	¥75,600	¥79,200
三段廻り踏板	MKGG 571 □ R	¥47,500	¥49,900	1	¥47,500	¥49,900
踊り場	MKGG 671 □	¥36,200	¥38,000	1	¥36,200	¥38,000
上段 框	MKGG 711 □	¥4,000	¥4,200	1	¥4,000	¥4,200
巾木	MOG 902J	¥2,000	¥2,100	1	¥2,000	¥2,100
蹴込板 (直用)	MOG 851J	¥2,300	¥2,400	11	¥25,300	¥26,400
蹴込板 (三段廻り用)	MOG 863J	¥7,800	¥8,200	1	¥7,800	¥8,200
セット合計価格					¥266,900 ▶	¥279,900

※踏板・踊り場・上段框はイースタンオークシステム階段J色、WK色を除く塗装品の価格です。

階段プレカット価格 … 変更なし

部材名	省施工金具タイプ				固定式金具タイプ			
	品番	数量	旧設計価格	新設計価格	品番	数量	旧設計価格	新設計価格
丸棒手摺 2m	MB-2332 □	1	¥5,900	¥6,200	MB-2332 □	1	¥5,900	¥6,200
丸棒手摺 4m	MB-2334 □	1	¥11,800	¥12,400	MB-2334 □	1	¥11,800	¥12,400
横受け金具	MH-73 ◇ 4	3	¥15,900	¥16,800	MH-32 ◇ 4	3	¥15,600	¥16,500
横受け金具	MH-73 ◇ 1	2	¥2,800	¥3,000	MH-32A ◇	2	¥2,800	¥3,000
エンド金具	MH-76 ◇ 2	1	¥3,500	¥3,700	MH-30 ◇	2	¥3,600	¥3,800
フリージャンクション	MH-77 ◇ 2	3	¥21,000	¥22,200	MH-27 ◇ 2	3	¥23,400	¥24,600
セット合計価格			¥60,900 ▶	¥64,300			¥63,100 ▶	¥66,500

※組み合わせ価格はJ色以外の塗装色の場合の価格です。



※品番内の□、◇には色品番が入ります。ご注文の際はそれぞれの品番をご記入ください。
※階段プレカットの発注については1-10ページをご覧ください。

組み合わせ価格例

(イースタンオークシステム階段+シートタイプ階段部材)

B-8

ボックス型

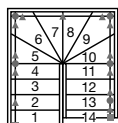

横受けタイプ ▲×12
エンドタイプ ■×2
フリージャンクション ●×5



○…フリージャンクション 使用

階段プレカット価格 … 変更なし

部材名	品番	旧単価	新単価	数量	旧設計価格	新設計価格	
ゴム集成階段+シートタイプ	側板	MOG 109J	¥18,300	¥19,200	2	¥36,400	¥38,400
	廻り側板	MOG 111J	¥15,700	¥16,500	2	¥31,400	¥33,000
	踏板	MKGG 342 □	¥8,400	¥8,800	7	¥58,800	¥61,600
	三段廻り踏板	MKGG 571 □ R	¥47,500	¥49,900	2	¥95,000	¥99,800
	上段框	MKGG 711 □	¥4,000	¥4,200	1	¥4,000	¥4,200
	蹴込板(直用)	MOG 851J	¥2,300	¥2,400	8	¥18,400	¥19,200
	蹴込板(三段廻り用)	MOG 863J	¥7,800	¥8,200	2	¥15,600	¥16,400
セット合計価格					¥259,600	▶ ¥272,600	

※踏板-上段框はイースタンオークシステム階段J色、WK色を除く塗装品の価格です。

部材名	品番	省施工金具タイプ		固定式金具タイプ					
		数量	旧設計価格	新設計価格	品番	数量	旧設計価格	新設計価格	
ゴムφ35丸棒手摺	丸棒手摺 2m	MB-2332 □	1	¥5,900	¥6,200	MB-2332 □	1	¥5,900	¥6,200
	丸棒手摺 4m	MB-2334 □	1	¥11,800	¥12,400	MB-2334 □	1	¥11,800	¥12,400
	横受け金具	MH-73 ◇	3	¥15,900	¥16,800	MH-32 ◇	4	¥15,600	¥16,500
	エンド金具	MH-76 ◇	2	¥3,500	¥3,700	MH-30 ◇	2	¥3,600	¥3,800
	フリージャンクション	MH-77 ◇	2	¥14,000	¥14,800	MH-27 ◇	2	¥15,600	¥16,400
		MH-77 ◇	1	¥3,500	¥3,700	MH-27A ◇	1	¥3,900	¥4,100
	セット合計価格			¥54,600	▶ ¥57,600			¥56,400	▶ ¥59,400

※組み合わせ価格はJ色以外の塗装色の場合の価格です。

組み合わせ価格例

(イースタンオークシステム階段+シートタイプ階段部材)

B-9

ボックス型

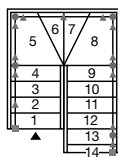

横受けタイプ ▲×12
エンドタイプ ■×2
フリージャンクション ●×5

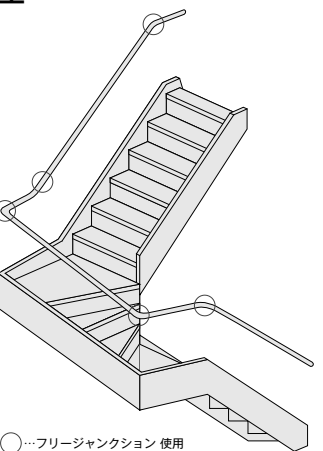

○…フリージャンクション 使用

階段プレカット価格 … 変更なし

部材名	品番	旧単価	新単価	数量	旧設計価格	新設計価格	
ゴム集成階段+シートタイプ	側板	MOG 103J	¥26,400	¥27,700	2	¥52,800	¥55,400
	廻り側板	MOG 111J	¥15,700	¥16,500	1	¥15,700	¥16,500
	踏板	MKGG 342 □	¥8,400	¥8,800	9	¥75,600	¥79,200
	変則二段廻り踏板	MKGG 1411 □ R	¥54,900	¥57,600	1	¥54,900	¥57,600
		MKGG 1412 □ R	¥54,900	¥57,600	1	¥54,900	¥57,600
	上段框	MKGG 711 □	¥4,000	¥4,200	1	¥4,000	¥4,200
	蹴込板(直用)	MOG 851J	¥2,300	¥2,400	10	¥23,000	¥24,000
蹴込板(変則二段廻り用)	MOG 865J	¥5,100	¥5,400	2	¥10,200	¥10,800	
セット合計価格					¥291,100	▶ ¥305,300	

※踏板-上段框はイースタンオークシステム階段J色、WK色を除く塗装品の価格です。

部材名	品番	省施工金具タイプ		固定式金具タイプ					
		数量	旧設計価格	新設計価格	品番	数量	旧設計価格	新設計価格	
ゴムφ35丸棒手摺	丸棒手摺 2m	MB-2332 □	1	¥5,900	¥6,200	MB-2332 □	1	¥5,900	¥6,200
	丸棒手摺 4m	MB-2334 □	1	¥11,800	¥12,400	MB-2334 □	1	¥11,800	¥12,400
	横受け金具	MH-73 ◇	3	¥15,900	¥16,800	MH-32 ◇	4	¥15,600	¥16,500
	エンド金具	MH-76 ◇	2	¥3,500	¥3,700	MH-30 ◇	2	¥3,600	¥3,800
	フリージャンクション	MH-77 ◇	2	¥14,000	¥14,800	MH-27 ◇	2	¥15,600	¥16,400
		MH-77 ◇	1	¥3,500	¥3,700	MH-27A ◇	1	¥3,900	¥4,100
	セット合計価格			¥54,600	▶ ¥57,600			¥56,400	▶ ¥59,400

※組み合わせ価格はJ色以外の塗装色の場合の価格です。

建材商品 改定価格一覧

押入中段セット G419K 1-43ページ G497B 47ページ

在庫品

間取りに合わせて自由にカットできます。必要なパーツをセットしました。

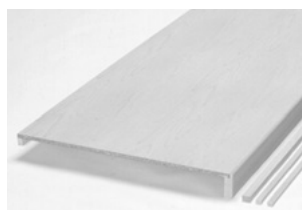

シナ柄=SN



シェルホワイト柄=LW (白単色)

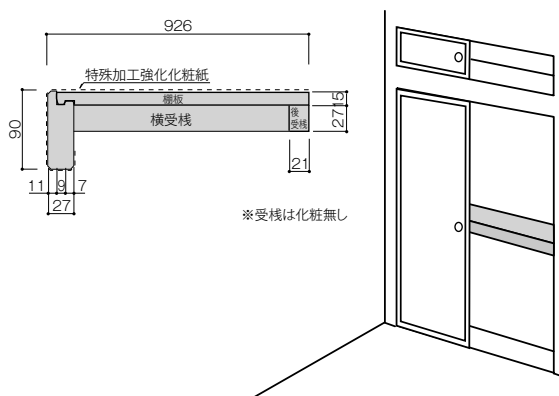

基 材：【棚板】パーティクルボード 【前框】集成材・LVL
表 面：特殊加工強化化粧紙
耐荷重：200kg

※セットに束等の補強材、接着剤は含まれていません。現場にて手配してください。

奥行 926 × 間口 988

柄名	品 番	旧設計価格	新設計価格	入数	セット明細
シナ	CS-510SN2	¥7,500	¥7,900	1本	棚板 15 × 915 × 988
				1本	前框 27 × 90 × 988
シェルホワイト	CS-510LW2			3本	受棧 21 × 27 × 988
				3本	雑巾摺 5.5 × 13 × 988
				1セット	ビス L=65 13本

奥行 926 × 間口 1,500

柄名	品 番	旧設計価格	新設計価格	入数	セット明細
シナ	CS-515SN2	¥10,500	¥11,000	1枚	棚板 15 × 915 × 1,500
				1本	前框 27 × 90 × 1,500
シェルホワイト	CS-515LW2			1本	後受棧 21 × 27 × 1,500
				2本	横受棧 21 × 27 × 915
				1本	雑巾摺 5.5 × 13 × 1,500
				2本	雑巾摺 5.5 × 13 × 915
1セット	ビス L=65 14本				

奥行 926 × 間口 1,980

柄名	品 番	旧設計価格	新設計価格	入数	セット明細
シナ	CS-520SN2	¥11,500	¥12,100	1本	棚板 15 × 915 × 1,980
				1本	前框 27 × 90 × 1,980
シェルホワイト	CS-520LW2			2本	受棧 21 × 27 × 1,980
				2本	雑巾摺 5.5 × 13 × 1,980
				1セット	ビス L=65 15本

奥行 926 × 間口 2,967

柄名	品 番	旧設計価格	新設計価格	入数	セット明細
シナ	CS-530SN2	¥23,100	¥24,300	1本	棚板 15 × 915 × 2,967
				1本	前框 27 × 90 × 2,967
シェルホワイト	CS-530LW2			2本	受棧 21 × 27 × 2,967
				2本	雑巾摺 5.5 × 13 × 2,967
				1セット	ビス L=65 17本
1本	束 27 × 40 × 1,250				

L金具 建具枠等がない場合に前框を壁固定する際の補強用に使用ください。

ホワイト

品 番	旧設計価格	新設計価格	入数
LK-2W	¥1,400	変更なし	1セット

セット内容
L型金具×2個/ビスL=30×4本
ビスL=20×2本

ベージュ

品 番	旧設計価格	新設計価格	入数
LK-2B	¥1,400	変更なし	1セット

セット内容
L型金具×2個/ビスL=30×4本
ビスL=20×2本

該当商品カタログ
掲載ページ



インテリアシリーズ
総合カタログ
(G419K)

1-43~1-44 ページ

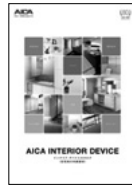

インテリアデバイス
(G497B)

47~48 ページ

枕棚框付セット G419K 1-44 ページ G497B 48 ページ

在庫品

必要なパーツをセットしています。(前框・雑巾摺り・ビスセット付き)ハンガーパイプも取り付け可能です。

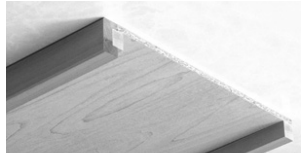

シナ柄 = SN



シェルホワイト柄 = LW(単色)

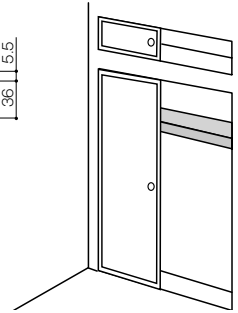
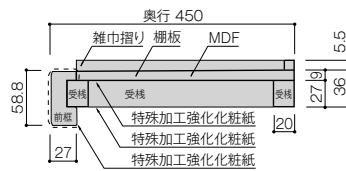

基 材:【棚板】MDF 【前框・受棧】集成材・LVL 【雑巾摺り】発泡樹脂
表 面:【棚板上面】無地シート貼り or 特殊加工強化化粧紙 【前框・受棧】特殊加工強化化粧紙
耐荷重: 70kg (W1800 以上の場合は束・吊木による補強が必要です)

奥行 450 × 間口 945

棚板上面仕様	柄名	品 番	旧設計価格	新設計価格	入数	セット明細
同柄特殊加工強化化粧紙貼	シナ	CS-210SNU	¥8,300	¥8,700	1本	棚板 9 × 423 × 945
	シェルホワイト	CS-210LWU			1本	前框 58.8 × 27 × 945
無地シート貼	シナ	CS-210SN2	¥5,700	¥6,000	2本	後受棧 20 × 27 × 945
					2本	横受棧 30 × 27 × 388
	2本	雑巾摺 5.5 × 13 × 945				
	1セット	ビスセット 1m用				

奥行 450 × 間口 1,445

棚板上面仕様	柄名	品 番	旧設計価格	新設計価格	入数	セット明細
同柄特殊加工強化化粧紙貼	シナ	CS-215SNU	¥13,100	¥13,800	1本	棚板 9 × 426 × 1,445
	シェルホワイト	CS-215LWU			1本	前框 58.8 × 27 × 1,445
無地シート貼	シナ	CS-215SN2	¥6,900	¥7,200	2本	後受棧 20 × 27 × 1,445
					2本	横受棧 30 × 27 × 388
	1本	雑巾摺 5.5 × 13 × 1,445				
	1本	雑巾摺 5.5 × 13 × 945				
	1セット	ビスセット 1.5m用				

奥行 450 × 間口 1,945

棚板上面仕様	柄名	品 番	旧設計価格	新設計価格	入数	セット明細
同柄特殊加工強化化粧紙貼	シナ	CS-220SNU	¥16,300	¥17,100	1本	棚板 9 × 426 × 1,945
	シェルホワイト	CS-220LWU			1本	前框 58.8 × 27 × 1,945
無地シート貼	シナ	CS-220SN2	¥8,400	¥8,800	2本	後受棧 20 × 27 × 1,945
					2本	横受棧 30 × 27 × 388
	1本	雑巾摺 5.5 × 13 × 1,945				
	1本	雑巾摺 5.5 × 13 × 945				
	1セット	ビスセット 2m用				

奥行 450 × 間口 2,945

棚板上面仕様	柄名	品 番	旧設計価格	新設計価格	入数	セット明細
同柄特殊加工強化化粧紙貼	シナ	CS-230SNU	¥24,800	¥26,000	1セット	棚板 9 × 423 × 1,945、9 × 423 × 1,000 (シナ柄) 9 × 423 × 2,945 (シェルホワイト柄)
	シェルホワイト	CS-230LWU			1本	前框 58.8 × 27 × 2,945
無地シート貼	シナ	CS-230SN2	¥15,400	¥16,200	4本	後受棧 20 × 27 × 2,945
					2本	横受棧 30 × 27 × 388
	1本	雑巾摺 5.5 × 13 × 2,945				
	1本	雑巾摺 5.5 × 13 × 945				
	1セット	ビスセット 3m用				

枕棚用吊金具 幅 2m 以上の枕棚専用補強金具です。

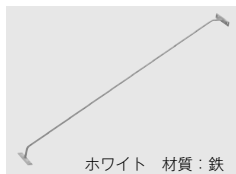

品 番	旧設計価格	新設計価格	入数
MTK-W	¥5,000	変更なし	1セット

セット内容
セット内容: 吊金具 × 1本 / ビス L=40 × 4本

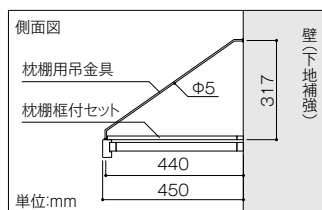

建材商品 改定価格一覧

強化シート棚板 t 20mm G419K I-46 ページ G497B 50 ページ

在庫品

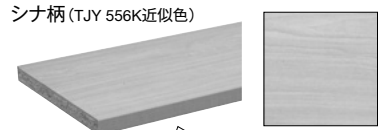
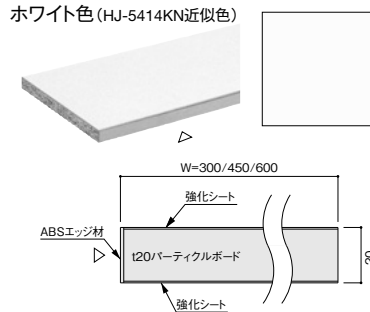
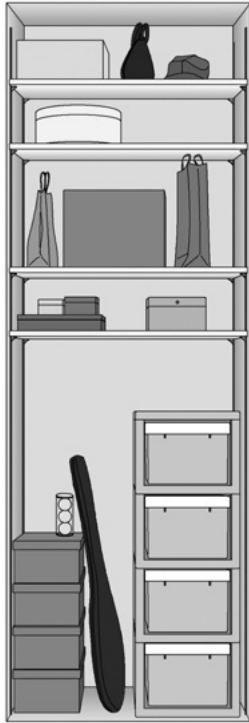

材質 表面：強化シート紙
基 材：パーティクルボード
木口(△印)：長さ方向の1ヶ所のみエッジ貼り
※屋外及び水のかかる場所、多湿となる場所では決して使用しないでください。
※棚板にぶら下がったり、乗ったり、もたれたりしないでください。
又、重量物を載せないでください。
※棚板を下から突き上げないでください。落下の原因になります。

棚板用

				梱包入数	1枚
色	品 番	旧設計価格	新設計価格	梱包入数	
HJ-5414KN近似色	ECA5414K2D	¥5,200/梱	¥5,500/梱	1枚	
	ECA5414K3D	¥6,800/梱	¥7,200/梱	1枚	
	ECA5414K4D	¥7,900/梱	¥8,300/梱	1枚	

※L寸法はラフカットです。両端をカットしてご使用ください。

				梱包入数	2枚
色	品 番	旧設計価格	新設計価格	梱包入数	
HJ-5414KN近似色	ECA5414K2D2	¥8,100/梱	¥8,500/梱	2枚	
	ECA5414K3D2	¥11,600/梱	¥12,200/梱	2枚	
TJY 556K近似色	ECA556K2D2B	¥8,100/梱	¥8,500/梱	2枚	
	ECA556K3D2B	¥11,600/梱	¥12,200/梱	2枚	

※L寸法はラフカットです。両端をカットしてご使用ください。

棚板、仕切り板用 (棚板としても使用できます)

				梱包入数	1枚(受注単位1枚)
色	品 番	旧設計価格	新設計価格	梱包入数	
HJ-5414KN近似色	ECA5414K2F	¥7,100/梱	¥7,500/梱	1枚	
	ECA5414K3F	¥10,000/梱	¥10,500/梱	1枚	
	ECA5414K2G	¥8,200/梱	¥8,600/梱	1枚	
	ECA5414K3G	¥11,000/梱	¥11,600/梱	1枚	
TJY 556K近似色	ECA556K2FB	¥7,100/梱	¥7,500/梱	1枚	
	ECA556K3FB	¥10,000/梱	¥10,500/梱	1枚	

※L寸法はラフカットです。両端をカットしてご使用ください。

木口テープ サイズ:幅22×長さ5m巻

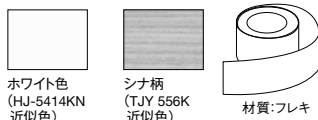

ホワイト色
(HJ-5414KN
近似色)

シナ柄
(TJY 556K
近似色)

材質:フレキ

	品 番	旧設計価格	新設計価格
ホワイト色	CHE5414TA	¥3,000	変更なし
シナ柄	CHE556TB	¥3,000	変更なし

※裏面接着剤つき

メラミンポストフォームタイプ ※3

KNA 小R 巻込

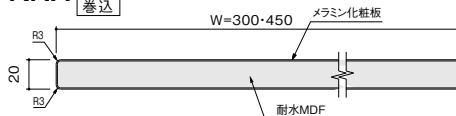

色	品 番	旧設計価格	新設計価格	梱包入数	サイズ(mm)
5414G	KNA5414G2AV	¥11,500/枚	¥12,100/枚	1枚	300×900
	KNA5414G3AV	¥13,100/枚	¥13,800/枚	1枚	450×900

樹脂成型品タイプ 在庫品

ホワイト色

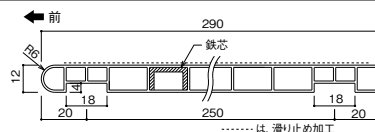

材 質 樹脂(鉄芯入り)
耐荷重 3kg(非保証値)

※鉄芯を入れた状態でカットしないでください。

※棚板にぶら下がったり、乗ったり、もたれたりしないでください。
又、重量物を載せないでください。
※棚板を下から突き上げないでください。落下の原因になります。

色	品 番	価 格	新設計価格	梱包入数	サイズ(mm)
ホワイト	CH-9312W	¥2,000/枚	変更なし	1枚	290×767.5×12
	CH-9363W	¥4,000/2枚	変更なし	2枚	290×800×12

※ラフカットとなり少し長めとなります。 ※CH-9312Wは発注枚数を1梱包としてお届けします。



棚柱セットプラン

G419K 1-49 ページ G497B 53 ページ

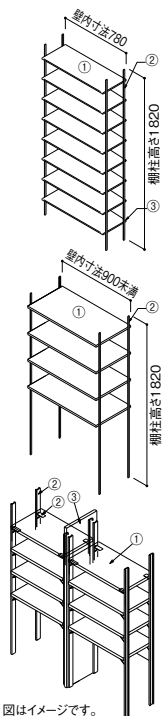

図はイメージです。

A:玄関・下駄箱プラン … 変更なし

※あくまで一例です。ご自身のプランに合わせて組み合わせてください。
※樹脂棚板は(G419K)I-48をご覧ください。

品名	品番	価格	数量	仕様
①樹脂棚板	CH-9312W	¥2,000/枚	8枚	W290×L767.5×T12 1枚入り
②レールセット	CHE101S	¥11,000	1セット	L=1,820 4本入り、受け金具付き(24ヶ)
③スペア受金具	CHE110S24	¥3,000	1梱包	ステンレスNSSC180(シルバー)24ヶ入り/梱包
合計金額				¥30,000

B:一般収納プラン

※棚板はカットして使用しています。

※棚板は(G419K)I-48をご覧ください。

品名	品番	旧設計価格	新設計価格	数量	仕様
①棚板	ECA5414K3D2	¥11,600/棚	¥12,200/棚	1梱包	W450×L1,830×T20 2枚入り/梱包
②レールセット	CHE101S	¥11,000	変更なし	1セット	L=1,820 4本入り、受け金具付き
合計金額					¥22,600 ▶ ¥23,200

C:仕切り板使用幅広プラン

※棚板はカットして使用しています。

※棚板は(G419K)I-48をご覧ください。

品名	品番	旧設計価格	新設計価格	数量	仕様
①棚板	ECA5414K2D2	¥8,100/棚	¥8,500/棚	2梱包	W300×L1,830×T20 2枚入り/梱包
②レールセット	CHE102S	¥13,500	変更なし	2セット	L=2,424 4本入り、受け金具付き
③棚板	ECA5414K2G	¥8,200/棚	¥8,600/棚	1梱包	W300×L2,710×T20 1枚入り/梱包
④L字金具	KH-7	¥4,400	変更なし	3セット	30×30×12 4個入り
合計金額					¥64,600 ▶ ¥65,800

アルミ製フラッシュ棚柱セットプラン

※あくまで一例です。ご自身のプランに合わせて組み合わせてください。

450棚板セットプラン(L=795セット)

※棚板はカットして使用しています。

※棚板は(G419K)I-48をご覧ください。

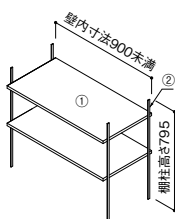

品名	品番	旧設計価格	新設計価格	数量	仕様
①棚板	ECA5414K3D	¥6,800/棚	¥7,200/棚	1梱包	W450×L1,830×T20 1枚入り/梱包
②レールセット	CHE200W	¥8,400	変更なし	1セット	L=795 4本入り、受け金具付き
合計金額					¥15,200 ▶ ¥15,600

300棚板セットプラン(L=795セット)

※棚板はカットして使用しています。

※棚板は(G419K)I-48をご覧ください。

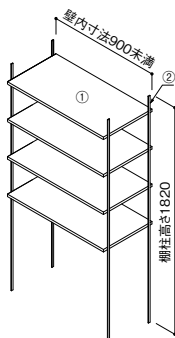

品名	品番	旧設計価格	新設計価格	数量	仕様
①棚板	ECA5414K2D	¥5,200/棚	¥5,500/棚	1梱包	W300×L1,830×T20 1枚入り/梱包
②レールセット	CHE200W	¥8,400	変更なし	1セット	L=795 4本入り、受け金具付き
合計金額					¥13,600 ▶ ¥13,900

450棚板セットプラン(L=1,820セット)

※棚板はカットして使用しています。

※棚板は(G419K)I-48をご覧ください。

品名	品番	旧設計価格	新設計価格	数量	仕様
①棚板	ECA5414K3D2	¥11,600/棚	¥12,200/棚	1梱包	W450×L1,830×T20 2枚入り/梱包
②レールセット	CHE201W	¥11,000	変更なし	1セット	L=1,820 4本入り、受け金具付き
合計金額					¥22,600 ▶ ¥23,200

300棚板セットプラン(L=1,820セット)

※棚板はカットして使用しています。

※棚板は(G419K)I-48をご覧ください。

品名	品番	旧設計価格	新設計価格	数量	仕様
①棚板	ECA5414K2D2	¥8,100/棚	¥8,500/棚	1梱包	W300×L1,830×T20 2枚入り/梱包
②レールセット	CHE201W	¥11,000	変更なし	1セット	L=1,820 4本入り、受け金具付き
合計金額					¥19,100 ▶ ¥19,500

●印刷物と実物では、色・材質感が多少異なりますので、実物のサンプルなどでご確認ください。 ●表示価格には工事費を含みません。

⚠️ ご注意・取り扱いについて

・本商品は内装用の造作部材です。屋外及び水のかかる場所、多湿となる場所では決して使用しないでください。取付ピッチ900mm以上で使用する場合は必ず補強ください。
・落下防止の為に必要に応じて受け金具で補強してください。決して棚板にぶら下がったり、乗ったりしないでください。・下から棚板を突き上げないでください。落下の原因になります。

建材商品 改定価格一覧



マーレス棚板 G419K I-50 ページ G497B 54 ページ 在庫品

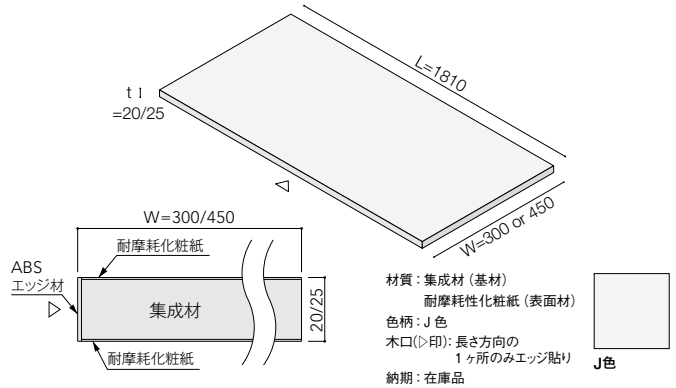

木口テープ

材質：フレキ（裏面粘着剤付）長さ5m 巻
色柄：白（HJ-5414KN 近似色） 納期：在庫品

	品番	旧設計価格	新設計価格	幅
	CHE5414TA	¥3,000/巻	変更なし	22mm
	CHE5414TV	¥3,000/巻	変更なし	27mm

マーレス棚板

色	品番	旧設計価格	新設計価格	梱包入数
J	EPA5414K2D2	¥13,600/梱	¥14,300/梱	2枚
	EPA5414K3D2	¥19,000/梱	¥20,000/梱	2枚
	EVA5414K2D2	¥15,000/梱	¥15,800/梱	2枚
	EVA5414K3D2	¥22,000/梱	¥23,100/梱	2枚

可動棚レール

材質：スチール製・クロームメッキ仕上げ 納期：在庫品

ブラケット取付イメージ	品番	旧設計価格	新設計価格	梱包入数	梱包部品	梱包部品
※ブラケット 取付ピッチ 25mm 	KH-5112C	¥8,000/梱	¥8,400/梱	レール 2本	チャンネル金具 L1820：2本 保護用キャップ：4個 施工用ビス AT-Pφ3.3×50：24本	チャンネル金具 2本 保護キャップ 4個 施工用ビス AT-Pφ3.3×50 24本

ブラケット

材質：スチール製・クロームメッキ仕上げ 納期：在庫品

対応棚板奥行	品番	旧設計価格	新設計価格	梱包入数	梱包部品/材質	部品姿図
奥行300用 左右受けブラケット	KH-522C	¥2,000/梱	¥2,100/梱	左右 1セット	左右受けブラケット L254：R・L各1本 棚板固定ビス WT-Pφ3.5×16：4本	 R・L各1本 棚板固定ビス 4本

可動棚レール／ブラケットセットプラン

間口 900 奥行 300
マーレス棚板 (t20)
セットプラン

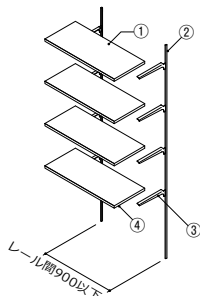

※棚板は現場カットとなります。

商品名	品番	旧設計価格	新設計価格	数量
①棚板	EPA5414K2D2	¥13,600/梱	¥14,300/梱	1梱包
②レールセット	KH-5112C	¥8,000/梱	¥8,400/梱	1セット
③左右ブラケット	KH-522C	¥2,000/梱	¥2,100/梱	4セット
④木口テープ	CHE5414TA	¥3,000/梱	変更なし	2巻
合計価格		¥35,600	▶ ¥37,100	

間口 1800 奥行 300
マーレス棚板 (t25)
セットプラン

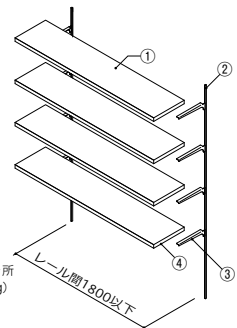

※マーレス棚板厚み25mmについては、
間口1800で棚受けブラケットが2ヶ所
スパンで対応可能です。(耐荷重15kg)

※棚板は現場カットとなります。

商品名	品番	旧設計価格	新設計価格	数量
①棚板	EVA5414K2D2	¥15,000/梱	¥15,800/梱	2梱包
②レールセット	KH-5112C	¥8,000/梱	¥8,400/梱	1セット
③左右ブラケット	KH-522C	¥2,000/梱	¥2,100/梱	4セット
④木口テープ	CHE5414TV	¥3,000/梱	変更なし	2巻
合計価格		¥52,000	▶ ¥54,400	

該当商品カタログ
掲載ページ



インテリアシリーズ
総合カタログ
(G419K)

1-50~1-51 ページ



インテリアデバイス
(G497B)

54~55 ページ

アルミ製フラッシュ棚柱セット G419K I-51 ページ G497B 55 ページ

シンプルを極めた美しいデザイン

従来の棚柱は正面に棚受け取付け穴があり、構造体として主張していましたが、取付け位置を両サイドにすることにより正面をフラット化し、壁面と一体化します。

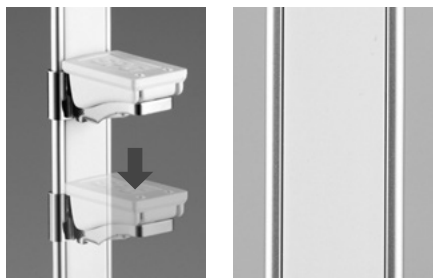

ワンタッチ式でスピーディーに棚板の高さ調整が行えます。
化粧カバー付で、収納・展示空間と同調します。

棚柱形状図

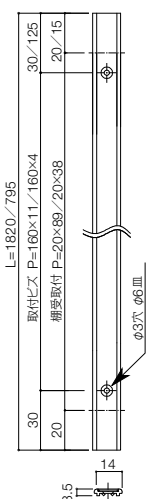

棚板の高さ調整は 20mm ピッチ

- 棚受けは両サイドの凹部に取付けるので正面はフラットになり壁面と一体化します。
- ラバー付で棚板が滑りにくく、ガラス棚板などにも最適です。

アルミ製フラッシュ棚柱セット (棚板 4 段用)

品番	旧設計価格	新設計価格	棚受金具数	長さ	レール数
CHE 201W	¥11,000/梱	変更なし	16個	L1820	4本

材質：アルミ押出し材 アルマイト仕上げ (本体)、硬質塩化ビニール (化粧カバー) 納期：在庫品

アルミ製フラッシュ棚板セットプラン

間口 900
マーレス棚板 (奥行 300・t20)
セットプラン

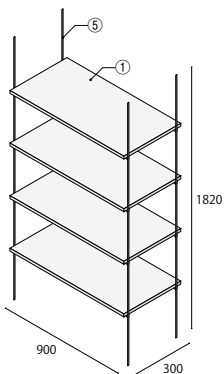

※棚板は現場カットとなります。

商品名	品番	旧設計価格	新設計価格	数量
①棚板	EPA5414K2D2	¥13,600/梱	¥14,300/梱	1梱包
⑤棚柱セット	CHE201W	¥11,000/梱	変更なし	1セット
合計価格		¥24,600	▶ ¥25,600	

間口 1800
マーレス棚板 (奥行 300・t25)
セットプラン

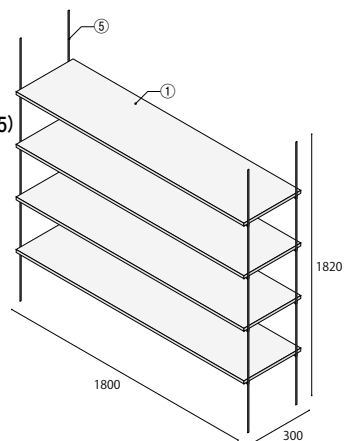

※棚板は現場カットとなります。

商品名	品番	旧設計価格	新設計価格	数量
①棚板	EVA5414K2D2	¥15,000/梱	¥15,800/梱	2梱包
⑤棚柱セット	CHE201W	¥11,000/梱	変更なし	1セット
合計価格		¥41,000	▶ ¥42,600	

耐荷重の目安 (2方枠)

参考：ビールケース (350ml24缶、ダンボール) の場合 約10kg

商品名	マーレス棚板				ECA 強化シート棚板	
	25mm		20mm		20mm	
棚厚	25mm		20mm		20mm	
奥行	450mm	300mm	450mm	300mm	450mm	300mm
間口 910mm	60kg	50kg	40kg	25kg	30kg	20kg
間口 1360mm	35kg	30kg	20kg	10kg	10kg	
間口 1810mm	20kg	15kg				

※上記耐荷重は JIS 規格に基づく当分布荷重での試験結果を元にたわみ率 0.5% を基準に算出しております。躯体強度や取り付け方法によって上記を確保できない場合があります。3方枠で施工の場合は、上記のおおよそ2倍荷重となります。棚柱セットを使用する場合は、上記2方枠の耐荷重と、金具の耐荷重の小さいほうを目安にしてください。表中の斜線は推奨できませんので、厚み変更若しくは仕切りを入れるなどでご使用願います。

※上記は試験結果であり保証値ではありません。

材質：マーレス棚板 表面：耐摩耗性化粧紙、基材：集成材
ECA 強化シート棚板 表面：強化紙、基材：パーティクルボード

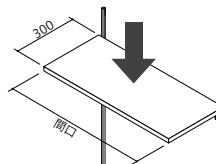

※屋外、水のかかる場所、多湿となる場所では決して使用しないで下さい
※棚板にぶら下がったり、乗ったり、もたれたりしないでください。また、耐荷重を超える重量を載せないでください。
※棚板を下から突き上げないでください。落下の原因になります。

建材商品 改定価格一覧

可動棚レール／ブラケット／ハンガーパイプ

G419K I-52 ページ

G497B 56 ページ

在庫品

壁下地補強 12mm以上



〈特長〉

- ・側板を必要としないためコーナー部もすっきり納まるウォークインクローゼットが実現します。
- ・衣類の収納に最適。床面にもモップが入りお掃除も楽々。

可動棚レール (L1820)

材質：スチール製・クロームメッキ仕上げ

品番	入数	施工用ビス本数	保護用キャップ	旧設計価格	新設計価格
KH-5112C	2本	φ3.5×50mm 24本	4個	¥8,000	¥8,400
KH-5113C	3本	φ3.5×50mm 36本	6個	¥12,000	¥12,600

ブラケット (棚板奥行:300mm /450mm)

品番	入数	棚板固定ビス本数	旧設計価格	新設計価格
KH-522C	左右1セット	φ3.5×16mm 4本	¥2,000	¥2,100
KH-522CC	中受1本	φ3.5×16mm 2本	¥1,600	¥1,700
KH-523C	左右1セット	φ3.5×16mm 4本	¥3,000	¥3,200
KH-523CC	中受1本	φ3.5×16mm 2本	¥2,100	¥2,200

ハンガーパイプセット (奥行150mm /300mm)

品番	対応開口サイズ	同梱部品	旧設計価格	新設計価格
KH-511	0.5間用	φ25ハンガーパイプ(L=620mm)：1本 エンドパーツ：2個 ブラケット本体：2セット	¥7,500	¥7,900
KH-512	0.75間用	φ25ハンガーパイプ(L=1,194mm)：1本 エンドパーツ：2個 ブラケット本体：3セット	¥11,000	¥11,600
KH-513	1間用	φ25ハンガーパイプ(L=1,520mm)：1本 エンドパーツ：2個 ブラケット本体：3セット	¥11,500	¥12,100
KH-514	1間(広幅)用	φ25ハンガーパイプ(L=1,520mm)：1本 エンドパーツ：2個 ブラケット本体：3セット	¥13,000	¥13,700
KH-515	—	φ19ハンガーパイプ(L=920mm)：1本 エンドパーツ：2個 ブラケット本体：3セット	¥7,000	¥7,400

可動棚レール		ブラケット		ハンガーパイプセット						
		奥行300mm左右受け用		奥行450mm左右受け用		奥行300mm用				奥行150mm用
		奥行300mm中受け用		奥行450mm中受け用		φ25タイプ				φ19タイプ
レール2本セット KH-5112C チャンネル金具：L=1820 保護キャップ 4個 取付ビス AT-Pφ3.3×50 24本	レール3本セット KH-5113C チャンネル金具：L=1820 保護キャップ 6個 取付ビス AT-Pφ3.3×50 36本	KH-522C 棚板奥行300用 R・L各1本 棚板固定ビス WT-Pφ3.5×16 4本	KH-523C 棚板奥行450用 R・L各1本 棚板固定ビス WT-Pφ3.5×16 4本	KH-511 ハンガーパイプ1本 φ25.4mm L=620mm ブラケット2本 奥行300mm用 エンドパーツ2個	KH-512 ハンガーパイプ1本 φ25.4mm L=1194mm ブラケット3本 奥行300mm用 エンドパーツ2個	KH-513 ハンガーパイプ1本 φ25.4mm L=1520mm ブラケット3本 奥行300mm用 エンドパーツ2個	KH-514 ハンガーパイプ1本 φ25.4mm L=1820mm ブラケット3本 奥行300mm用 エンドパーツ2個	KH-515 ハンガーパイプ1本 φ19mm L=920mm ブラケット3本 奥行150mm用 エンドパーツ2個		

可動棚レール オプション 在庫品

棚板押さえ



品番	梱包入数	旧設計価格	新設計価格
KH-504	12個入	¥9,500	¥10,000

可動棚レール共通仕様

納まり例①

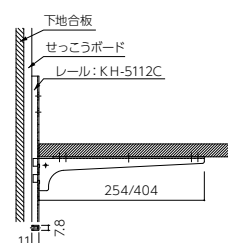

納まり例②

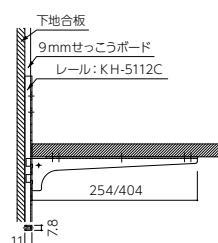

納まり例③

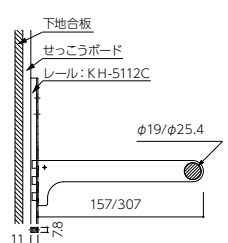



組合せセットプラン例

G419K 1-53 ページ

G497B 57 ページ

※あくまで一例です。ご自身のプランに合わせて組み合わせてください。

間口 0.5 間の場合

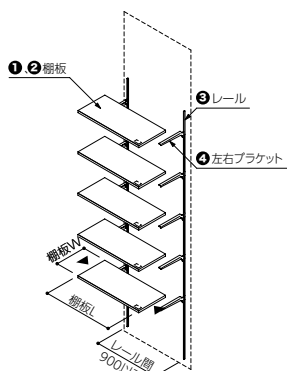

⑤▲木口貼
(現場にて木口テープ貼り)

※両入隅など棚板の木口が見えない場合、
木口テープを貼らなくてもご使用できます。

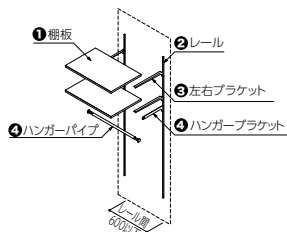

奥行 300 棚板セットプラン

※棚板はカットして使用しています。

商品名	品番	旧設計価格	新設計価格	数量	仕様
① 強化シート棚板	ECA 5414K2D	¥5,200/ 棚	¥5,500/ 棚	1 棚包	W300 × L1,830 × t20 1 枚入り / 棚包
② 強化シート棚板	ECA 5414K2D2	¥8,100/ 棚	¥8,500/ 棚	1 棚包	W300 × L1,830 × t20 2 枚入り / 棚包
③ レール	KH-5112C	¥8,000	¥8,400	1 セット	L=1,820 2 本入り / 棚包
④ 左右ブラケット	KH-522C	¥2,000	¥2,100	5 セット	L=254 左右 1 セット / 棚包
⑤ 木口テープ	CHE 5414TA	¥3,000	変更なし	1 巻	幅 22 × 長さ 5m 巻 / 棚包
合計価格					¥34,300 ▶ ¥35,900

奥行 450 棚板セットプラン

※棚板はカットして使用しています。

商品名	品番	旧設計価格	新設計価格	数量	仕様
① 強化シート棚板	ECA 5414K3D	¥6,800/ 棚	¥7,200/ 棚	1 棚包	W450 × L1,830 × t20 1 枚入り / 棚包
② 強化シート棚板	ECA 5414K3D2	¥11,600/ 棚	¥12,200/ 棚	1 棚包	W450 × L1,830 × t20 2 枚入り / 棚包
③ レール	KH-5112C	¥8,000	¥8,400	1 セット	L=1,820 2 本入り / 棚包
④ 左右ブラケット	KH-523C	¥3,000	¥3,200	5 セット	L=404 左右 1 セット / 棚包
⑤ 木口テープ	CHE 5414TA	¥3,000	変更なし	1 巻	幅 22 × 長さ 5m 巻 / 棚包
合計価格					¥44,400 ▶ ¥46,800

奥行 450 棚板ハンガーパイプセットプラン

※棚板はカットして使用しています。

商品名	品番	旧設計価格	新設計価格	数量	仕様
① 強化シート棚板	ECA 5414K3D	¥6,800/ 棚	¥7,200/ 棚	1 棚包	W450 × L1,830 × t20 1 枚入り / 棚包
② レール	KH-5112C	¥8,000	¥8,400	1 棚包	L=1820 2 本入り / 棚包
③ 左右ブラケット	KH-523C	¥3,000	¥3,200	2 セット	L=404 左右 1 セット / 棚包
④ ハンガーパイプセット	KH-511	¥7,500	¥7,900	1 セット	L=620
⑤ 木口テープ	CHE 5414TA	¥3,000	変更なし	1 巻	幅 22 × 長さ 5m 巻 / 棚包
合計価格					¥31,300 ▶ ¥32,900

《ダウンコート (1.0kg) × 6着 (厚み100mm) 相当収納可能》

間口 1.0 間の場合

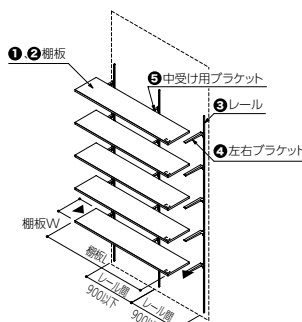

⑤▲木口貼
(現場にて木口テープ貼り)

※両入隅など棚板の木口が見えない場合、
木口テープを貼らなくてもご使用できます。

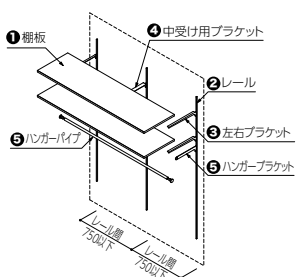

奥行 300 棚板セットプラン

※棚板はカットして使用しています。

商品名	品番	旧設計価格	新設計価格	数量	仕様
① 強化シート棚板	ECA 5414K2D	¥5,200/ 棚	¥5,500/ 棚	1 棚包	W300 × L1,830 × t20 1 枚入り / 棚包
② 強化シート棚板	ECA 5414K2D2	¥8,100/ 棚	¥8,500/ 棚	2 棚包	W300 × L1,830 × t20 2 枚入り / 棚包
③ レール	KH-5113C	¥12,000	¥12,600	1 セット	L=1,820 3 本入り / 棚包
④ 左右ブラケット	KH-522C	¥2,000	¥2,100	5 セット	L=254 左右 1 セット / 棚包
⑤ 中受ブラケット	KH-522CC	¥1,600	¥1,700	5 本	L=254 1 本入り / 棚包
⑥ 木口テープ	CHE 5414TA	¥3,000	変更なし	1 巻	幅 22 × 長さ 5m 巻 / 棚包
合計価格					¥54,400 ▶ ¥57,100

奥行 450 棚板セットプラン

※棚板はカットして使用しています。

商品名	品番	旧設計価格	新設計価格	数量	仕様
① 強化シート棚板	ECA 5414K3D	¥6,800/ 棚	¥7,200/ 棚	1 棚包	W450 × L1,830 × t20 1 枚入り / 棚包
② 強化シート棚板	ECA 5414K3D2	¥11,600/ 棚	¥12,200/ 棚	2 棚包	W450 × L1,830 × t20 2 枚入り / 棚包
③ レール	KH-5113C	¥12,000	¥12,600	1 セット	L=1,820 3 本入り / 棚包
④ 左右ブラケット	KH-523C	¥3,000	¥3,200	5 セット	L=404 左右 1 セット / 棚包
⑤ 中受ブラケット	KH-523CC	¥2,100	¥2,200	5 セット	L=404 1 本入り / 棚包
⑥ 木口テープ	CHE 5414TA	¥3,000	変更なし	1 巻	幅 22 × 長さ 5m 巻 / 棚包
合計価格					¥70,500 ▶ ¥74,200

奥行 450 棚板ハンガーパイプセットプラン

※棚板はカットして使用しています。

商品名	品番	旧設計価格	新設計価格	数量	仕様
① 強化シート棚板	ECA 5414K3D2	¥11,600/ 棚	¥12,200/ 棚	1 棚包	W450 × L1,830 × t20 2 枚入り / 棚包
② レール	KH-5113C	¥12,000	¥12,600	1 セット	L=1,820 3 本入り / 棚包
③ 左右ブラケット	KH-523C	¥3,000	¥3,200	2 セット	L=404 左右 1 セット / 棚包
④ 中受ブラケット	KH-523CC	¥2,100	¥2,200	2 セット	L=404 1 本入り / 棚包
⑤ ハンガーパイプセット	KH-513	¥11,500	¥12,100	1 セット	L=1,520
⑥ 木口テープ	CHE 5414TA	¥3,000	変更なし	1 巻	幅 22 × 長さ 5m 巻 / 棚包
合計価格					¥48,300 ▶ ¥50,700

《ダウンコート (1.0kg) × 14着 (厚み100mm) 相当収納可能》

建材商品 改定価格一覧

該当商品カタログ
掲載ページ



インテリアシリーズ
総合カタログ
(G419K)

I-54 ページ



インテリア
デバイス
(G497B)

58 ページ

樹脂成型品タイプ t12mm (可動棚ブラケット、玄関、下駄箱収納用)

G419K I-54 ページ

G497B 58 ページ

在庫品

ホワイト色

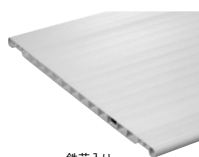

鉄芯入り

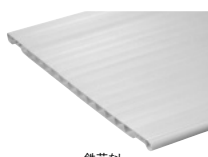

鉄芯なし

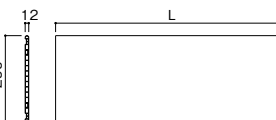
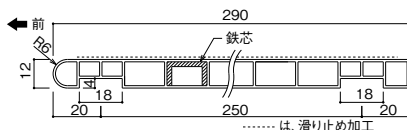

棚板押さえ



※棚板にぶら下がったり、乗ったり、もたれたりしないでください。又、重量物を載せないでください。
※棚板を下から突き上げないでください。落下の原因になります。

材質 樹脂(鉄芯入り、L 800のみ)
耐荷重 3kg(非保証値)
※鉄芯を入れた状態でカットしないでください。

色	品番	旧設計価格	新設計価格	梱包入数	サイズ(mm)
ホワイト	CH-9363W	¥4,000/2枚	変更なし	2枚	290×800×12 ※
ホワイト	CH-9362W	¥5,500/2枚	変更なし	2枚	290×1,700×12 ※

品番	旧設計価格	新設計価格	梱包入数
KH-504	¥9,500	¥10,000	12個入

※ラフカットとなり少し長めとなります。
※CH-9312Wは発注枚数を1梱包としてお届けします。

樹脂棚板セットプラン ※あくまで一例です。ご自身のプランにあわせて組み合わせてください。

レール間は550mm以下としてください。

A:0.5間用プラン(靴約30足収納可能)

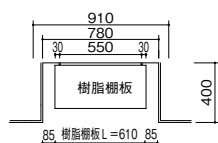

A:0.5間用プラン(靴約30足収納可能)

部材名	品番	旧設計価格	新設計価格	数量
①レール	KH-5112C	¥8,000	¥8,400	1
②ブラケット	KH-522C	¥2,000	¥2,100	10
③棚板押さえ	KH-504	¥9,500	¥10,000	2
④樹脂棚板	CH-9363W	¥4,000	変更なし	5
セット合計金額		¥67,000	▶ ¥69,400	

B:1.0間用プラン(靴約70足収納可能)

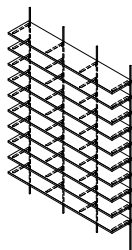

B:1.0間用プラン(靴約70足収納可能)

部材名	品番	旧設計価格	新設計価格	数量
①レール	KH-5112C	¥8,000	¥8,400	2
②ブラケット	KH-522C	¥2,000	¥2,100	20
③棚板押さえ	KH-504	¥9,500	¥10,000	4
④樹脂棚板	CH-9362W	¥5,500	変更なし	5
セット合計金額		¥121,500	▶ ¥126,300	

C:1.0間用プラン(靴約50足収納可能)

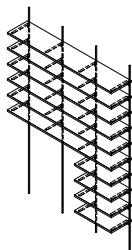
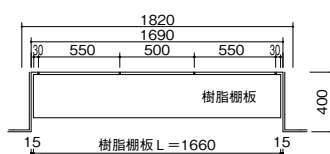

C:1.0間用プラン(靴約50足収納可能)

部材名	品番	旧設計価格	新設計価格	数量
①レール	KH-5112C	¥8,000	¥8,400	2
②ブラケット	KH-522C	¥2,000	¥2,100	16
③棚板押さえ	KH-504	¥9,500	¥10,000	3
④樹脂棚板	CH-9363W	¥4,000	変更なし	2
⑤樹脂棚板	CH-9362W	¥5,500	変更なし	3
セット合計金額		¥101,000	▶ ¥104,900	

該当商品カタログ
掲載ページ



U.D.コンフォート
カタログ
(G512B)

C-45 ページ



医療・介護商品
カタログ
(T907D)

119 ページ

衝撃吸収フロア

タフユカ セーフティ

シートタイプ

G512B

C-45 ページ

T907D

119 ページ

在庫品

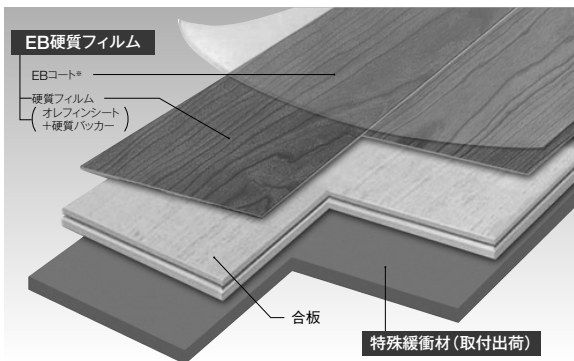

●平面形状

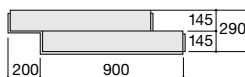

●断面形状

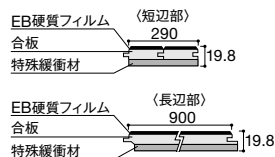

※タフユカNEOとはサイズ・サネ形状が異なります。 遮音性能は備えていません。

「床暖房仕上げ材として使用した場合には、1mm前後の隙間が生じることがあります。これは木材の性質上、加熱による乾燥で木材が収縮するためです。床暖房停止後は徐々に吸湿し、フロアは伸びて隙間は目立たなくなります。」

「タフユカセーフティは裏面のクッション性能のため、温まるまでに時間がかかることがあります。」
「床暖房パネルの種類によっては仕様できません。BL認定品と同等のパネルを想定しております。」

タフユカ セーフティ品番・価格

品番	旧設計価格	新設計価格	梱包入数	サイズ (mm)	仕様
LLE-119 □□	¥29,500/ 梱包 (¥18,800/㎡)	¥30,500/ 梱包 (¥19,500/㎡)	6 枚・1.57㎡/ 梱包 (ダンボールケース入)	t19.8 × W 290 × L 900/ 枚	材質:0.6mmEB硬質フィルム+合板+特殊緩衝材(t9mm) 縁加工:四辺本ざね加工/重量:約13kg/梱包

※品番内の□□には色品番が入ります。サイレンスマーブル色=MS、ヨーロッパアンウォールナット色=WE、アメリカンチェリー色=CA

該当商品カタログ
掲載ページ



インテリアシリーズ
総合カタログ
(G419K)

I-41 ページ

建具仕上材

建具製作部材

G419K I-41 ページ

在庫品

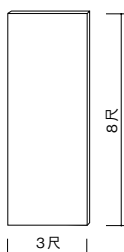

マーレス ボード

旧設計価格	新設計価格
WO-5030 □ C ¥19,800/2 枚入	WO-5030 □ C ¥20,800/2 枚入

3×8尺(t2.5×910×2430mm)

基材:MDF 裏面防湿シート貼り

対応柄はマーレスⅡ・クラスS全21柄です。

※品番内の□には色品番が入ります。

※ラフカット寸法です。

建材商品 改定価格一覧

該当商品カタログ
掲載ページ



U.D.コンフォート
カタログ
(G512B)

C-3 ページ

カウンターセット価格例 **G512B C-3** ページ

下記価格例のブラケット、おすすめ水栓金具、専用排水金具までまとめて手配できます。

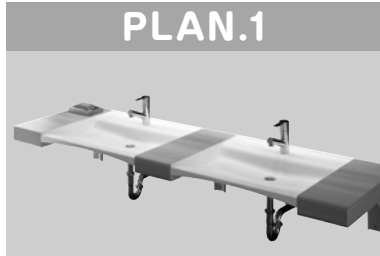

カウンター：アイカスタイリッシュカウンター セットインタイプA
納まり条件:両側オープン納まり、ブラケット固定

部 位	品番・内容	旧設計価格	新設計価格
カウンター本体 (メタクリル樹脂系人工大理石ボウル付)	W585×L1800/2ボウル (オーバーフローなし)	¥170,600	¥179,200
カウンター特注加工費	水栓穴×2、棧付け共貼り×2	¥6,600	
排水金具	HMB3005×2	¥8,000	
排水トラップ	HMB3004×2 (壁排水)	¥12,000	
水栓金具	K4750NV×2 (混合水栓)※	¥68,000	
施工部材	ブラケット KH-340WA×3	¥27,000	
	施工用補助棧 ボウル部分に木棧等の設置をおすすめします。	—	—
合 計 価 格		¥292,200	▶ ¥300,800

※写真の水栓金具(K475PJV:廃番)とは異なりますのでご注意ください。

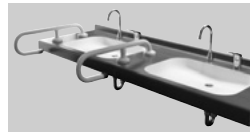

アイカスタイリッシュカウンター シームアンダータイプの場合

合 計 価 格	¥259,800 ▶ ¥266,100
---------	---------------------

※洗面サポート手すりは別途となります。

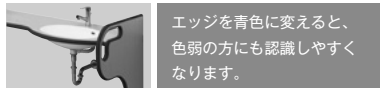

エッジを青色に変えると、
色弱の方にも認識しやすくな
ります。

カウンター：ステレオエッジカウンター
納まり条件:両側サイドパネル納まり、ブラケット固定

部 位	品番・内容	旧設計価格	新設計価格
カウンター本体	基本形状タイプ4 厚さ29mm W550×L1800	¥93,500	¥98,200
メタクリル樹脂系人工大理石ボウル	KMB6AGW-1×2 (オーバーフローあり)	¥60,400	
ボウル取付け加工費	シームアンダー取付け×2	¥5,000	
カウンター特注加工費	水栓穴×2、ポップアップ引き棒穴×2	¥1,200	
排水金具	HMB3002H×2	¥25,000	
排水トラップ	HMB3004×2 (壁排水)	¥12,000	
水栓金具	K4750NV×2 (混合水栓)※	¥68,000	¥63,400
施工部材	ブラケット KH-341WA2×1 KH-341WA1×1	¥15,300	
	施工用補助棧 KH-53W (5本入)	¥6,600	
ユニバーサルサイドパネルLC	Kタイプ×2	¥130,200	
ユニバーサルサイドパネル施工部材	L字金具 CH-9344 (2本入)×3	¥4,500	
	差込み式補助棧 KH-58 (4本入)	¥3,000	
合 計 価 格		¥424,700	▶ ¥361,800

※写真の水栓金具(K475PJV:廃番)とは異なりますのでご注意ください。また、別途ポップアップ棒の取付けが必要です。

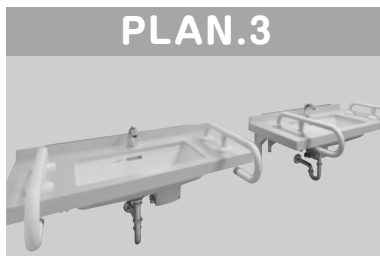

カウンター：人工大理石カウンター (デュボン™ コーリアン®)
納まり条件:両側オープン納まり、ブラケット固定

部 位	品番・内容	旧設計価格	新設計価格
カウンター本体 (独立2台)	SSC形状 W575×L990 Dグレード柄 ×2	¥132,660	¥160,000
裏面合板貼り	15mm合板全面×2	¥10,200	
陶器ボウル	TOTO L520×2 (オーバーフローあり)※ (現場手配)	¥56,600	
ボウル用穴あけ加工費	アンダーボウル穴あけ×2	¥7,400	
カウンター特注加工費	水栓穴×2、サイドエプロン×4	¥18,600	
排水金具	TOTO T6PM1×2 (壁排水用トラップ込み)※ (現場手配)	¥30,000	
水栓金具	TOTO TEN12AR×2 (自動単水栓)※ (現場手配)	¥160,000	
施工部材	ブラケット KH-340WA×4	¥36,000	
	アンダーボウル取付け金具 KH-111×2	¥11,000	
	施工用補助棧 KH-53W (5本入)	¥6,600	
合 計 価 格		¥469,060	

※洗面サポート手すりは別途となります。

※陶器ボウル、給水排水金具は写真と異なる場合がありますのでご注意ください。



カウンターセット価格例 **G512B C-5** ページ

下記価格例のブラケット、おすすめ水栓金具、専用排水金具までまとめて手配できます。

2018年7月をもって受注停止、在庫無くなり次第廃番とさせていただきます。



カウンター：気くばりUD洗面カウンターセット
納まり条件：両側専用脚納まり

部 位	品番・内容	旧設計価格
カウンター本体 (メタクリル樹脂系人工大理石ボウル付)	メラミンポストフォームタイプ W560×L750 (オーバーフローあり)	¥52,900
排水金具	HMB3013 (トラップ込み、壁排水)	¥6,500
水栓金具	EY-506 (自動単水栓)	¥78,000
自動単水栓用ACアダプター	MEY500-10S	¥6,700
脚部材	YF-●16KB (各部材・施工用金具同梱)	¥28,700
合 計 価 格		¥172,800



カウンター：ボウラー一体洗面カウンター
納まり条件：片側壁納まり、片側サイドパネル納まり、ブラケット固定

部 位	品番・内容	旧設計価格	新設計価格
カウンター本体 (ボウラー一体成型)	W580×L900 (オーバーフローなし)	¥68,000	¥71,400
カウンター特注加工費	水栓穴、ブラケット受木×2	¥3,700	
排水金具	HMB3005	¥4,000	変更なし
排水トラップ	HMB3004 (壁排水)	¥6,000	
水栓金具	K4750NV (混合水栓) *1	¥34,000	
施工部材	ブラケット KH-340WA×2	¥18,000	
ユニバーサルサイドパネル LC	PNU□J15L	¥31,700	¥33,300
ユニバーサル サイドパネル	L字金具 CH-9344 (2本入) ×3	¥4,500	変更なし
施工部材	施工用補助棧 KH-53W (5本入) *2	¥6,600	
施工部材	差込み式補助棧 KH-58 (4本入)	¥3,000	
合 計 価 格		¥179,500	▶ ¥184,500

*1:写真の水栓金具とは異なりますのでご注意ください。 *2:現場にて取付け箇所に受け木をご用意ください。
※ライニングカウンターは別途となります。



カウンター：車いす対応洗面カウンター
納まり条件：片側壁納まり、片側サイドパネル納まり、ブラケット固定

部 位	品番・内容	旧設計価格	新設計価格
カウンター本体 (ボウラー一体成型)	W530×L900 (オーバーフローあり)	¥81,900	変更なし
カウンター特注加工費	水栓穴×3、サイドガード、ブラケット受木×2	¥12,800	
排水金具	HMB3001H	¥11,500	
排水トラップ	HMB3004 (壁排水)	¥6,000	
水栓金具	TOTO TL832EF (混合水栓) (現場手配)	¥48,500	
施工部材	ブラケット KH-340WA×2	¥18,000	
ユニバーサルサイドパネル LC	PNU□J4L	¥28,800	¥29,800
オプション	L字金具 CH-9344 (2本入) ×3	¥4,500	変更なし
施工部材	施工用補助棧 KH-53W (5本入) *1	¥6,600	
施工部材	差込み式補助棧 KH-58 (4本入)	¥3,000	
合 計 価 格		¥221,600	▶ ¥222,600

*1:現場にて取付け箇所に受け木をご用意ください。

ユニバーサルサイドパネル LC

G512B C-13 ページ

エッジ処理をエナメル塗装+特殊トップコート仕上げに変更、お値打ち価格を実現しました。

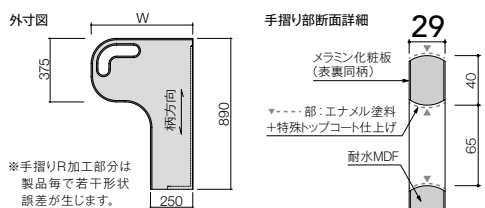

※手摺り加工部分は
製品毎で若干形状
誤差が生じます。

タイプ	品番	サイズ			旧設計価格	新設計価格
		W	L	T		
N	PNU □ J5L	500	890	29	¥27,300	¥28,700
K	PNU □ J4L	600	890	29	¥28,300	¥29,800
Q	PNU □ J14L	650	890	29	¥30,800	¥32,400
T	PNU □ J15L	740	890	29	¥31,700	¥33,300

□ :バリューエッジ対応全18柄の化粧板略号が入ります。

建材商品 改定価格一覧

アイカカウンター G497B 20~31ページ



インテリアデバイスカタログ掲載のカウンターの価格改定情報につきましては、「AICA COUNTER 価格改定のご案内」をご覧ください。



AICA COUNTER
価格改定のご案内
(K656)

即納ポストフォームカウンター 在庫品

G497B 20ページ

人気のホワイト系3色と厳選5形状をご用意しました。

品番内□に巻末の上記柄の化粧板略号(6000G・6000N・6001N)を記入の上ご発注ください。

一般・ワークトップ

NJA

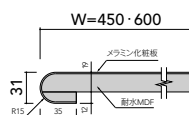

品番	W	L	T	旧設計価格	新設計価格
NJA□3D	450	1,810	31	¥20,100	¥21,200
NJA□3F	450	2,410	31	¥27,500	¥28,900
NJA□3H	450	3,010	31	¥32,700	¥34,400
NJA□4D	600	1,810	31	¥24,100	¥25,400
NJA□4F	600	2,410	31	¥30,700	¥32,300
NJA□4H	600	3,010	31	¥37,400	¥39,300

棚板・側板(表裏同柄)

KAA

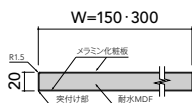

品番	W	L	T	旧設計価格	新設計価格
KAA□1D	150	1,810	20	¥15,700	¥16,500
KAA□1F	150	2,410	20	¥20,500	¥21,600
KAA□1H	150	3,010	20	¥24,200	¥25,500
KAA□2D	300	1,810	20	¥16,900	¥17,800
KAA□2F	300	2,410	20	¥21,700	¥22,800
KAA□2H	300	3,010	20	¥31,300	¥32,900

UYA



品番	W	L	T	旧設計価格	新設計価格
UYA□1D	150	1,810	20	¥17,400	¥18,300
UYA□1F	150	2,410	20	¥22,700	¥23,900
UYA□1H	150	3,010	20	¥26,800	¥28,200
UYA□2D	300	1,810	20	¥18,700	¥19,700
UYA□2F	300	2,410	20	¥24,100	¥25,400
UYA□2H	300	3,010	20	¥34,700	¥36,500

ライニングカウンター

KPA



品番	W	L	T	旧設計価格	新設計価格
KPA□1D	150	1,810	20	¥14,500	¥15,300
KPA□1F	150	2,410	20	¥18,800	¥19,800
KPA□1H	150	3,010	20	¥23,300	¥24,500
KPA□2D	300	1,810	20	¥17,600	¥18,500
KPA□2F	300	2,410	20	¥23,000	¥24,200
KPA□2H	300	3,010	20	¥28,400	¥29,900

NPA



品番	W	L	T	旧設計価格	新設計価格
NPA□1D	150	1,810	19	¥14,500	¥15,300
NPA□1F	150	2,410	19	¥18,800	¥19,800
NPA□1H	150	3,010	19	¥23,300	¥24,500
NPA□2D	300	1,810	19	¥17,600	¥18,500
NPA□2F	300	2,410	19	¥23,000	¥24,200
NPA□2H	300	3,010	19	¥28,400	¥29,900

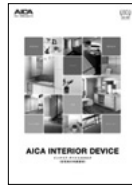

蓄熱暖房機用カウンターユニット (ブラケットタイプ) G497B 23ページ

受5

ポストフォームカウンタータイプ

KXA TYPE

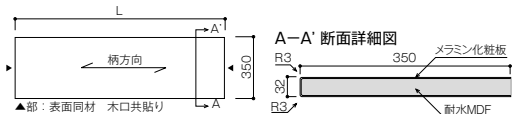

品番	旧設計価格	新設計価格	サイズ
KXA □ 11BVT	¥39,200	¥41,200	T32 × W350 × L1,200
KXA □ 11CVT	¥43,600	¥45,800	T32 × W350 × L1,500
KXA □ 11DVT	¥48,000	¥50,400	T32 × W350 × L1,810

*品番内□には化粧板の略記号が入ります。
*選定可能な柄記号はポストフォームカウンター KXAタイプに準じます。
詳細はアイカカウンターポケットカタログ(K625)をご参照ください。
*マーレスII・クラスS柄のメラミンも対応可能です。

バリューエッジカウンタータイプ

PNW TYPE

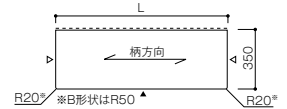

断面形状図

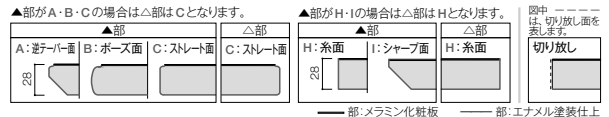

品番	旧設計価格	新設計価格	サイズ
PNW □ *7BT	¥33,100	¥34,800	T28 × W350 × L1,200
PNW □ *7CT	¥37,500	¥39,400	T28 × W350 × L1,500
PNW □ *7DT	¥40,900	¥43,000	T28 × W350 × L1,800

*品番内□には化粧板の略記号が入ります。
*選定可能な柄記号はバリューエッジカウンター対応化粧板柄に準じます。
詳細はアイカカウンターポケットカタログ(K625)をご参照ください。
*品番内*にはエッジ断面形状のアルファベット(A・B・C・H・I)が入ります。
*マーレスII・クラスS柄のメラミンも対応可能です。

蓄熱暖房機用カウンターユニット (シェルフタイプ) G497B 24ページ

受10

KXA TYPE

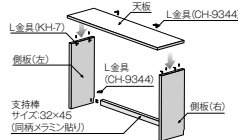

●現場組みつけタイプですので、設置済みの蓄熱暖房機への取り付けも行いやすいです。

品番	旧設計価格	新設計価格	サイズ
KXA □ TS	¥75,600	¥79,400	H862 × W350 × L1,200
KXA □ TM	¥85,600	¥89,900	H862 × W350 × L1,540
KXA □ TL	¥96,000	¥100,800	H862 × W350 × L1,890

*品番内□には、化粧板の略記号が入ります。

アイカ和モダン積算例 G497B 29ページ

*1: G497B 掲載分とは、仕様変更し、品番も変更となっております。

落とし掛けタイプ/見切り柱有リタイプ (1 間用)

■セット例

品名	品番	旧設計価格	新設計価格
①粹床 typeZ *1	YMC274NMY02N	¥ 31,000	¥ 32,600
②粹床 type20 *1	YMC274NMM04N	¥ 26,000	¥ 27,300
③落とし掛け*1	YMCA274NMA01R	¥ 23,800	¥ 25,000
④床柱*1	YMCA274NMCN	¥ 48,600	¥ 51,100
⑤見切り柱*1	YMCA274NMDN	¥ 26,800	¥ 28,200
⑥棚板(オプション)	バリューエッジ特注 サイズ:W350×L700×128 表面材:AI-274KM 木口色:BB色	¥ 24,100	¥ 25,400
⑦ジョリパットアート	*PJP5016A03J ×2梱包 クォータームーン300角 *PJP2024A02J ×3梱包 ビードロ300角	¥ 36,000 ¥ 54,000	変更なし
部材合計		¥270,300	¥279,600

幕板タイプ/見切り柱有リタイプ (1 間用)

■セット例

品名	品番	旧設計価格	新設計価格
①粹床 typeZ *1	YMC274NMY02N	¥ 31,000	¥ 32,600
②粹床 type20 *1	YMC274NMM04N	¥ 26,000	¥ 27,300
③幕板*1	YMCA274NMB01	¥ 29,900	¥ 31,400
④床柱*1	YMCA274NMCN	¥ 48,600	¥ 51,100
⑤見切り柱*1	YMCA274NMDN	¥ 26,800	¥ 28,200
⑥棚板(オプション)	バリューエッジ特注 サイズ:W350×L700×128 表面材:AI-274KM 木口色:BB色	¥ 24,100	¥ 25,400
⑦ジョリパットアート	*PJP2024A03J ×2梱包 クォータームーン300角 *PJP0085A01T ×1梱包 爽土ワラスサ撫切り(京黄土) *PJP0081A01T ×1梱包 爽土ワラスサ撫切り(淡路土)	¥ 36,000 ¥ 21,600 ¥ 21,600	変更なし
部材合計		¥265,600	¥275,200

落とし掛けタイプ/見切り柱無しタイプ (1 間用)

■セット例

品名	品番	旧設計価格	新設計価格
①粹床 typeZ *1	YMC274NMY02N	¥ 31,000	¥ 32,600
②粹床 type20 *1	YMC274NMM04N	¥ 26,000	¥ 27,300
③落とし掛け*1	YMCA274NMA01R	¥ 23,800	¥ 25,000
④床柱*1	YMCA274NMCN	¥ 48,600	¥ 51,100
⑤ジョリパットアート	*PJP2024A01J ×6梱包 校倉S 300角	¥ 108,000	変更なし
部材合計		¥237,400	¥244,000

幕板タイプ/見切り柱無しタイプ (1 間用)

■セット例

品名	品番	旧設計価格	新設計価格
①粹床 typeZ *1	YMC274NMY02N	¥ 31,000	¥ 32,600
②粹床 type20 *1	YMC274NMM04N	¥ 26,000	¥ 27,300
③幕板*1	YMCA274NMB01	¥ 29,900	¥ 31,400
④床柱*1	YMCA274NMCN	¥ 48,600	¥ 51,100
⑤ジョリパットアート	*PJP5016A01J ×2梱包 校倉S 300角 *PJP3016A01J ×2梱包 校倉S 300角 *PJP2024A01J ×3梱包 校倉S 300角	¥ 36,000 ¥ 36,000 ¥ 54,000	変更なし
部材合計		¥261,500	¥268,400

*ジョリパットアートは梱包単位で積算しています。
*ジョリパットアートの出荷単位は梱包単位となりますのでご注意ください。
*ジョリパットアートに使用する施工キットは積算に含まれません。

建材商品 改定価格一覧

住宅用メラミン部材 G497B 33 ページ

化粧柱 受 14

キズや汚れに強く、ペット共生や資産保護など、高耐久かつデザイン性豊かな化粧柱としてリフォーム時にも最適です。

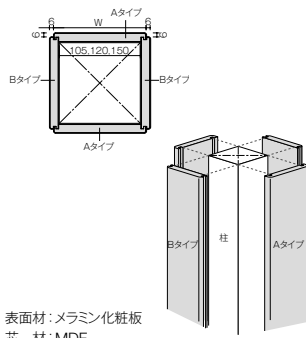

表面材：メラミン化粧板
芯材：MDF
※ポストフォーム加工品

化粧梁 受 14

ナチュラルな室内からモダンインテリアへの変更など、リフォーム時に梁材の仕上げを手軽に変えられます。

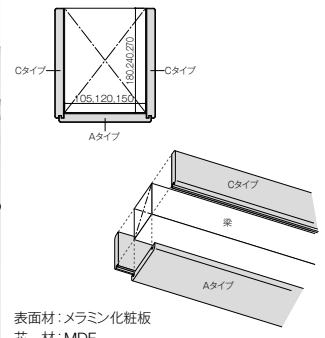

表面材：メラミン化粧板
芯材：MDF
※ポストフォーム加工品

品名	品番	旧設計価格	新設計価格	サイズ(mm)
Aタイプ	YMC- <input type="text"/> A01	¥15,100	¥15,900	W122×H3,000×D13.6
	YMC- <input type="text"/> A02	¥16,200	¥17,100	W137×H3,000×D13.6
	YMC- <input type="text"/> A03	¥17,400	¥18,300	W167×H3,000×D13.6
Bタイプ	YMC- <input type="text"/> B01	¥15,100	¥15,900	W122×H3,000×D13.6
	YMC- <input type="text"/> B02	¥16,200	¥17,100	W137×H3,000×D13.6
	YMC- <input type="text"/> B03	¥17,400	¥18,300	W167×H3,000×D13.6

梱包入数：1本
※火気使用室の場合は使用する部位によっては内装制限に規制される場合があります。ご注意ください。
※品番内のには化粧板略号が入ります

品名	品番	旧設計価格	新設計価格	サイズ(mm)
Aタイプ	YMC- <input type="text"/> A01	¥15,100	¥15,900	W122×H3,000×D13.6
	YMC- <input type="text"/> A02	¥16,200	¥17,100	W137×H3,000×D13.6
	YMC- <input type="text"/> A03	¥17,400	¥18,300	W167×H3,000×D13.6
Cタイプ	YMC- <input type="text"/> C01	¥18,500	¥19,500	W188×H3,000×D13.6
	YMC- <input type="text"/> C02	¥20,800	¥21,900	W248×H3,000×D13.6
	YMC- <input type="text"/> C03	¥23,100	¥24,300	W278×H3,000×D13.6

梱包入数：1本
※使用する部位によっては内装制限に規制される場合があります。ご注意ください。
※品番内のには化粧板略号が入ります

上框・付框 / 石目調 受 14

砂ほこりや雨水に強いメラミンポストフォーム加工した石目調框です。

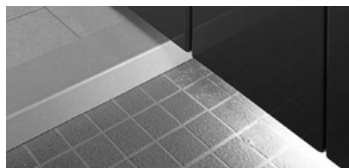

表面材：メラミン化粧板 ※ポストフォーム加工品
芯材：合板・MDF

品名	断面形状	品番	旧設計価格	新設計価格	入数	サイズ(mm)
上框		YMC- <input type="text"/> Q01	¥19,200	¥20,200	1本	L=2,000
		YMC- <input type="text"/> Q02	¥26,600	¥28,000		L=3,010
		YMC- <input type="text"/> Q03	¥18,500	¥19,500		L=2,000
		YMC- <input type="text"/> Q04	¥26,100	¥27,500		L=3,010
付框		YMC- <input type="text"/> R01	¥18,000	¥18,900	1本	L=2,000
		YMC- <input type="text"/> R02	¥24,300	¥25,600		L=3,010
		YMC- <input type="text"/> R03	¥17,400	¥18,300		L=2,000
		YMC- <input type="text"/> R04	¥23,800	¥25,000		L=3,010

※品番内のには化粧板略号が入ります

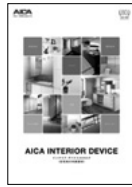

スマートサニタリー / アイキャビ〜 L シリーズ〜

プラン例

PLAN A ポストフォームカウンターセット G497B 38 ページ

*1: G497B掲載分とは、仕様変更し、品番も変更となっています。

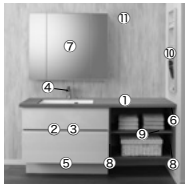

ポストフォームカウンター: TJY 469K
サイドパネル・棚板: TJY 469K
扉: M1色 (K-6000KM)
床: タフユカII AN色 (アラジンウォーク)
※棚板はカットして使用しています。

洗面カウンター・洗面下収納

部材名	品番	数量	旧設計価格	新設計価格
①人工大理石ボウル付ポストフォームカウンター	サイズ特注	1	¥84,600	¥65,900
②洗面下収納 引出し横2段 扉 (標準柄)*1	YCGJ210M6000M	1	¥17,000	¥17,300
③洗面下収納 引出し横2段 キャビネット*1	YCGB211H	1	¥92,000	¥62,000
④混合水栓	K4731PJV-AC	1	¥55,000	変更なし
⑤排水金具	HMB3014	1	¥6,800	¥6,700
⑥カウンター固定金具 (2個入)	CH-9347	1	¥1,000	変更なし
合計価格			¥256,400	▶ ¥207,900

ミラー収納

部材名	品番	数量	旧設計価格	新設計価格
⑦三面ミラー収納*1	YCGB310H	1	¥91,000	¥59,000
合計価格			¥91,000	▶ ¥59,000

カウンター下棚板

部材名	品番	数量	旧設計価格	新設計価格
⑧サイドパネル引出タイプ用 (ダボ穴加工付き)*1	YCGP201A469TY	2	¥28,000	¥21,200
⑨棚板 (PFボードt20×W456×L750)*1	YCGB431M469TY	2	¥24,000	¥19,800
合計価格			¥52,000	▶ ¥41,000

壁埋込み収納

部材名	品番	数量	旧設計価格	新設計価格
⑩サニタリー壁埋込み収納 (オープンタイプ)*1	YCGB320H	1	¥25,000	¥21,200
合計価格			¥25,000	▶ ¥21,200

壁面材

部材名	品番	数量	旧設計価格	新設計価格
⑪不燃化粧板 (プラスワンダーセラー 3×8)	WF-3125Z	3	¥84,000	変更なし
合計価格			¥84,000	▶ ¥84,000

セット価格			¥508,400	▶ ¥413,100
-------	--	--	----------	------------

PLAN B ポストフォームカウンターセット G497B 39 ページ

*1: G497B掲載分とは、仕様変更し、品番も変更となっています。

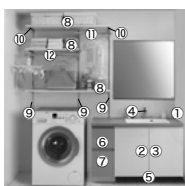

ポストフォームカウンター: TJY 2600K
開き扉: M2色 (QN-6000KM)
引出し扉: K-6535KM
床: タフユカII WK色 (クルミ)
※ハンガーパイプ・棚板は、カットして使用しています。
※中央ミラーは別途となります。

洗面カウンター・洗面下収納

部材名	品番	数量	旧設計価格	新設計価格
①人工大理石ボウル付ポストフォームカウンター	KLAA2600TH15B5	1	¥79,000	¥60,000
②洗面下収納 開き扉 (標準柄)*1	YCGJ110M6000M	1	¥19,000	¥16,300
③洗面下収納 開き扉用部材セット*1	YCGB111H	1	¥34,000	¥28,000
④混合水栓	K4750NV	1	¥34,000	変更なし
⑤排水金具	HMB3014	1	¥6,800	¥6,700
合計価格			¥172,800	▶ ¥145,000

サイド引出しキャビネット

部材名	品番	数量	旧設計価格	新設計価格
⑥下部引出し横2段 扉 (受注対応柄)*1	YCGJ220XX	1	¥13,750	¥12,400
⑦下部引出し横2段 キャビネット*1	YCGB121H	1	¥46,000	¥40,000
合計価格			¥59,750	▶ ¥52,400

ランドリー棚板

部材名	品番	数量	旧設計価格	新設計価格
⑧棚板 (マーレス棚板)	EPA 5414K2D2	1	¥13,600	¥14,300
⑨棚板 (マーレス棚板)	EVA 5414K2D2	1	¥15,000	¥15,800
⑩可動棚レール (3本入)*1	KH-5113C	1	¥12,000	¥12,600
⑪ブラケット (左右受け用1セット)*1	KH-522C	3	¥6,600	¥6,300
⑫ハンガーパイプセット (0.5間用)	KH-511	1	¥7,500	¥7,900
⑬ハンガーパイプセット (0.75間用)	KH-512	1	¥11,000	¥11,600
合計価格			¥65,700	▶ ¥68,500

セット価格			¥298,250	▶ ¥265,900
-------	--	--	----------	------------

※洗濯物を仮干する際は、棚板に水滴がかからないようご注意ください。

建材商品 改定価格一覧

スマートダイニング / アイキャビ～ L シリーズ～

プラン例

PLAN A 引戸収納 (D235 × H780 / W2250)

G497B 42 ページ



引戸収納

部材名	品番	数量	旧設計価格	新設計価格
扉 (1枚入 / DW700×DH753×Dt19)	BMUF132M1	2	¥28,000	変更なし
キャビネット (W697×H780×D235)	BKUC233H	2	¥40,000	変更なし
棚板セット (W856×D222 3枚)	BKUE233H	1	¥13,000	変更なし
レール・金具セット (L=2250)	BUR103	1	¥21,000	変更なし
合計価格				¥102,000

コーナー棚

部材名	品番	数量	旧設計価格	新設計価格
コーナー棚 (W235×D163×H780)	BKUB13H	1	¥28,000	変更なし
合計価格				¥28,000

カウンター

部材名	品番	数量	旧設計価格	新設計価格
バリューエッジカウンター (W450×L2700×t28)	PND 6000NI3G	1	¥46,900	¥49,300
合計価格			¥46,900	¥49,300

セット価格			¥176,900	¥179,300
-------	--	--	----------	-----------------

PLAN B 引戸収納 (D163 × H780 / W1312)

G497B 43 ページ



引戸収納

部材名	品番	数量	旧設計価格	新設計価格
扉 (1枚入 / DW700×DH753×Dt19)	BMUF132M1	1	¥14,000	変更なし
キャビネット (W656×H780×D163)	BKUC132H	2	¥36,000	変更なし
レール・金具セット (L=1312)	BUR102	1	¥13,000	変更なし
合計価格				¥63,000

ガスコンロ壁向け開き収納

部材名	品番	数量	旧設計価格	新設計価格
扉 (2枚入 / DW398×DH1044×Dt19)	BMOF262M1	2	¥49,000	変更なし
キャビネット (W800×H1050×D235)	BMOC262H	2	¥58,000	変更なし
台輪	BMEE121HH	1	¥7,500	変更なし
合計価格				¥114,500

マガジンラック

部材名	品番	数量	旧設計価格	新設計価格
マガジンラック収納 (D130×W570×H570)	BKUB34HM	1	¥18,000	変更なし
合計価格				¥18,000

カウンター

部材名	品番	数量	旧設計価格	新設計価格
バリューエッジカウンター (W350×L1800×t28)	PNF 6000NI7F2	1	¥49,100	¥51,600
合計価格			¥49,100	¥51,600

セット価格			¥244,600	¥247,100
-------	--	--	----------	-----------------



シェアライン

壁面パネル G497B 62 ページ

セラール

在庫品

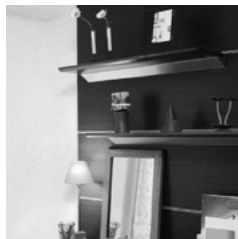

硬度と強度、耐熱性、耐摩耗性に優れ、テレビ裏の電気ヤケも、静電気による汚れも付きません。

■ セラール (2 枚入)

W935 × L2455 × t3 (mm) ※ 公差 ± 2mm、現場カットとなります。

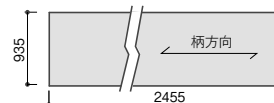

旧設計価格	新設計価格
¥36,400 ~ / 梱包 (2 枚) (¥18,200 ~ / 枚)	¥38,400 ~ / 梱包 (2 枚) (¥19,200 ~ / 枚)

マーレスボード

在庫品



耐久性にこだわった耐摩耗化粧ボードです。美しいインテリア性を長時間にわたって維持することができます。

■ マーレスボード (2 枚入)

WO-5030 □ C ※ 仕様変更により、品番も変更しています。
W910 × L2430 × t2.7 (mm) ※ 現場カットとなります。

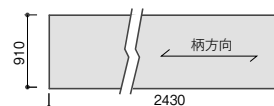

旧設計価格	新設計価格
¥19,800 / 梱包 (2 枚) (¥9,900 / 枚)	¥20,800 / 梱包 (2 枚) (¥10,400 / 枚)

棚板用カウンター G497B 63 ページ

ガラス棚は価格改定はありません。

ポストフォームカウンター

受け金具 在庫品

カウンター 受 5

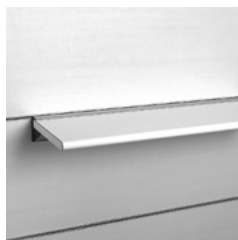

	W150 × L450 (mm)		W300 × L450 (mm)		W150 × L800 (mm)		W300 × L800 (mm)	
	旧設計価格	新設計価格	旧設計価格	新設計価格	旧設計価格	新設計価格	旧設計価格	新設計価格
ポストフォーム カウンター	PTU □ 1J		PTU □ 2J		PTU □ 1I		PTU □ 2I	
	¥7,900	¥8,300	¥9,200	¥9,700	¥8,400	¥8,900	¥9,800	¥10,300
棚板カウンター用 受け金具*1	KH-403S		KH-403S		KH-403		KH-403	
	¥11,100		¥11,100		¥12,700		¥12,700	
合計価格 (棚板+受け金具)	¥19,000 ▶ ¥19,400	¥20,300 ▶ ¥20,800	¥21,100 ▶ ¥21,600	¥22,500 ▶ ¥23,000				

* 1 : 棚板カウンター用受け金具には価格変更はありません。

※品番内 □ には化粧板略号が入ります。 例: PTU [6000N] 1J

ムク集成カウンター イースタンオーク

受け金具 在庫品

カウンター 受 5



	W150 × L450 (mm)		W300 × L450 (mm)		W150 × L800 (mm)		W300 × L800 (mm)	
	旧設計価格	新設計価格	旧設計価格	新設計価格	旧設計価格	新設計価格	旧設計価格	新設計価格
ムク集成 カウンター	PTM2103 □		PTM2113 □		PTM2104 □		PTM2114 □	
	¥5,100	¥5,400	¥8,700	¥9,200	¥5,400	¥5,700	¥9,100	¥9,600
棚板カウンター用 受け金具*1	KH-403S		KH-403S		KH-403		KH-403	
	¥11,100		¥11,100		¥12,700		¥12,700	
合計価格 (棚板+受け金具)	¥16,200 ▶ ¥16,500	¥19,800 ▶ ¥20,300	¥18,100 ▶ ¥18,400	¥21,800 ▶ ¥22,300				

* 1 : 棚板カウンター用受け金具には価格変更はありません。

※品番内 □ には色品番が入ります。 例: PTM2103 □

シェアライン参考積算例

玄関 ENTRANCE

お客さまが玄関ドアを開けて、最初に目にするのが正面の壁面。だからこそ壁面には、おもてなしの気持を演出したものです。シェアラインなら、活け花やインテリアなどのデコレーションが自由自在。玄関に優しい思いやりと、個性的な美しさが与えられます。

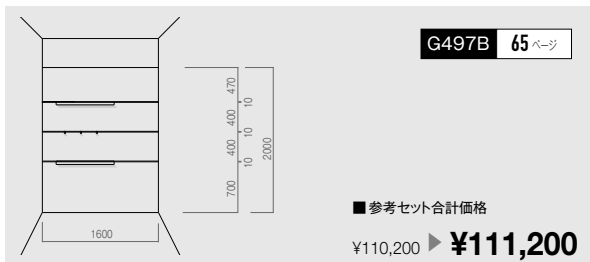
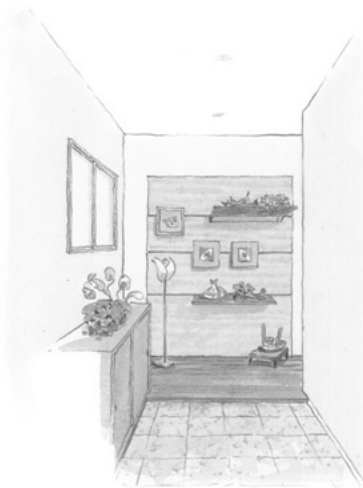

部 材	品 番	数量	旧単価	新単価	旧設計価格	新設計価格
レール	KH-404	3本	¥ 8,700	変更なし	¥26,100	変更なし
棚板(ポストフォーム)	PTU □ 11	2本	¥ 8,400	¥ 8,900	¥16,800	¥17,800
棚板金具	KH-403	2本	¥12,700	変更なし	¥25,400	変更なし
フック(S)	KH-406	1セット	¥ 2,300	変更なし	¥ 2,300	変更なし
パネル(マーレス)	WO-5030 □ B	2セット	¥19,800	変更なし	¥39,600	変更なし

サニタリー SANITARY

散らかりがちな洗濯小物やストック衣類も飾って収納。おしゃれなデザインのアメニティ・グッズを集めたり、花やグリーンをあしらう楽しみも。毎日のグルーミングタイムがさらに豊かになります。

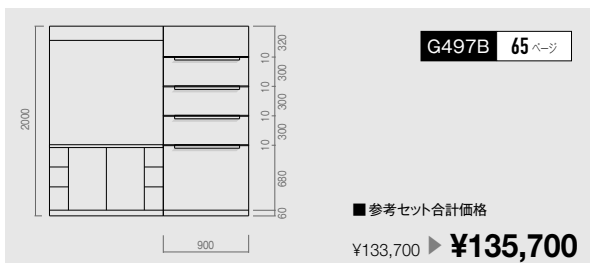

部 材	品 番	数量	旧単価	新単価	旧設計価格	新設計価格
レール	KH-404	2本	¥ 8,700	変更なし	¥17,400	変更なし
棚板(ガラス)	PTG2004GG	4枚	¥ 5,400	変更なし	¥21,600	変更なし
棚板金具	KH-407	4本	¥12,700	変更なし	¥50,800	変更なし
パネル(セラール)	FKM6000ZMN	2枚	¥18,200	¥19,200	¥36,400	¥38,400
パネル見切り	KH-408	1セット	¥ 7,500	変更なし	¥ 7,500	変更なし

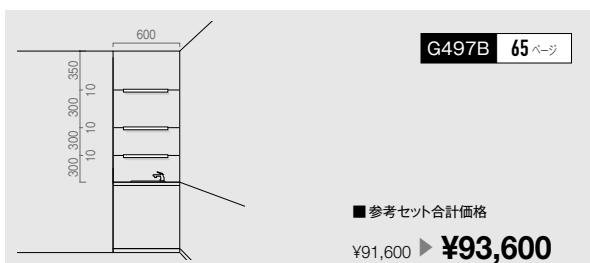

部 材	品 番	数量	旧単価	新単価	旧設計価格	新設計価格
レール	KH-404	1本	¥ 8,700	変更なし	¥ 8,700	変更なし
棚板(ガラス)	PTG2003GG	3枚	¥ 4,300	変更なし	¥12,900	変更なし
棚板金具	KH-407S	3本	¥ 8,700	変更なし	¥26,100	変更なし
パネル(セラール)	FAN1983ZMN	2枚	¥18,200	¥19,200	¥36,400	¥38,400
パネル見切り	KH-408	1セット	¥ 7,500	変更なし	¥ 7,500	変更なし

該当商品カタログ
掲載ページ

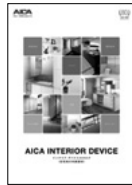

インテリア
デバイス
(G497B)

65~67 ページ

リビングルーム

LIVING ROOM

視線が集まる AV コーナーに、ゆったりとしたディスプレイ空間を設けて、我が家らしさを演出。
隠したい物はローボードへ、シェアラインにはお気に入りのインテリア小物が飾れます。

G497B 66 ページ

■参考セット合計価格
¥158,000 ▶ **¥160,000**

部 材	品 番	数量	旧単価	新単価	旧設計価格	新設計価格
レール	KH-404	5本	¥ 8,700	変更なし	¥43,500	変更なし
棚板(集成材)	PTM2114 □	4本	¥ 9,100	¥ 9,600	¥36,400	¥38,400
棚板金具	KH-403	4本	¥12,700	変更なし	¥50,800	変更なし
パネル(マールス)	WO-5030 □ B	1セット	¥19,800	変更なし	¥19,800	変更なし
パネル見切り	KH-408	1セット	¥ 7,500	変更なし	¥ 7,500	変更なし

G497B 66 ページ

■参考セット合計価格
¥185,200 ▶ **¥190,000**

部 材	品 番	数量	旧単価	新単価	旧設計価格	新設計価格
レール	KH-404	3本	¥43,500	変更なし	¥26,100	変更なし
棚板(ガラス)	PTG2004GG	4枚	¥36,400	変更なし	¥21,600	変更なし
棚板金具	KH-407	4本	¥50,800	変更なし	¥50,800	変更なし
パネル(セラール)	FJ-420ZD	4枚	¥19,800	¥21,000	¥79,200	¥84,000
パネル見切り	KH-408	1セット	¥ 7,500	変更なし	¥ 7,500	変更なし

子供部屋

CHILD'S ROOM

大人と同じで、子供だって自分の王国を築きたいという願望があるもの。
シェアラインの上に自分のコレクションやお宝、工作やおモチヤを並べる……。満足げな顔は、大人も子供も変わりありません。

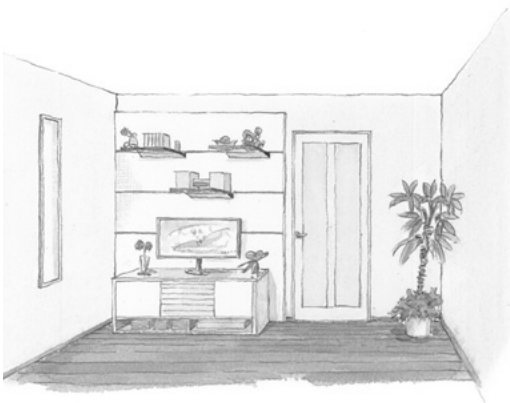

G497B 66 ページ

■参考セット合計価格
¥153,200 ▶ **¥157,200**

部 材	品 番	数量	旧単価	新単価	旧設計価格	新設計価格
レール	KH-404	3本	¥ 8,700	変更なし	¥26,100	変更なし
棚板(ガラス)	PTG2013GG	3枚	¥ 6,900	変更なし	¥20,700	変更なし
棚板金具	KH-407S	3本	¥ 8,700	変更なし	¥26,100	変更なし
パネル(セラール)	FKJ6000ZUN85	4枚	¥18,200	¥19,200	¥72,800	¥76,800
パネル見切り	KH-408	1セット	¥ 7,500	変更なし	¥ 7,500	変更なし

クローゼット

CLOSET

衣類や小物を始め、来客用寝具や季節用品など、たくさんのものを効率良く収納するのにも、シェアラインが大活躍。
しまうものに合わせて棚板の位置や幅が決められ、スペースがムダなく使えます。

G497B 67 ページ

■参考セット合計価格
¥272,600 ▶ **¥280,100**

部 材	品 番	数量	旧単価	新単価	旧設計価格	新設計価格
レール	KH-404	4本	¥ 8,700	変更なし	¥34,800	変更なし
棚板(ポストフォーム)	PTU □ 2I	7本	¥ 9,800	¥10,300	¥68,600	¥72,100
棚板金具	KH-403	7本	¥12,700	変更なし	¥88,900	変更なし
パネル(セラール)	FKM6000ZMN	4枚	¥18,200	¥19,200	¥72,800	¥76,800
パネル見切り	KH-408	1セット	¥ 7,500	変更なし	¥ 7,500	変更なし

G497B 67 ページ

■参考セット合計価格
¥303,600 ▶ **¥307,100**

部 材	品 番	数量	旧単価	新単価	旧設計価格	新設計価格
レール	KH-404	11本	¥ 8,700	変更なし	¥95,700	変更なし
棚板1(ポストフォーム)	PTU □ 2I	4本	¥ 9,800	¥10,300	¥39,200	¥41,200
棚板2(ポストフォーム)	PTU □ 1I	3本	¥ 8,400	¥ 8,900	¥25,200	¥26,700
棚板金具	KH-403	7本	¥12,700	変更なし	¥88,900	変更なし
パネル(マールス)	WO-5030 □ B	2セット	¥19,800	変更なし	¥39,600	変更なし
パネル見切り	KH-408	2セット	¥ 7,500	変更なし	¥15,000	変更なし

建材商品 改定価格一覧

■ セラール

品番	サイズ	梱包入数	旧設計価格	新設計価格	掲載カタログ・掲載ページ		
					G512B	G497B	T907D
FAN, FKM, FKJ, FJN	3×6 (935mm×1,855mm) ±2mm	2枚入	¥13,600/枚 (¥7,900/㎡)	¥14,500/枚 (¥8,400/㎡)	C-15	85	41
	3×8 (935mm×2,455mm) ±2mm		¥18,200/枚 (¥8,000/㎡)	¥19,200/枚 (¥8,400/㎡)			
FJ-	3×8 (935mm×2,455mm) ±2mm		¥19,800/枚 (¥8,700/㎡)	¥21,000/枚 (¥9,200/㎡)			
FTN (セルサスタイプ)	3×8 (935mm×2,455mm) ±2mm		¥19,800/枚 (¥8,700/㎡)	¥21,000/枚 (¥9,200/㎡)	C-18	掲載なし	41
FANA, FKMA, FKJA, FJNA	3×6 (935mm×1,855mm) ±2mm	1枚入	¥15,000/枚 (¥8,700/㎡)	¥15,900/枚 (¥9,200/㎡)	掲載なし	85	掲載なし
	3×8 (935mm×2,455mm) ±2mm		¥19,800/枚 (¥8,700/㎡)	¥21,000/枚 (¥9,200/㎡)			
	3×9 (935mm×2,755mm) ±2mm		¥20,500/枚 (¥8,000/㎡)	¥21,600/枚 (¥8,400/㎡)			
	4×8 (1,235mm×2,455mm) ±2mm		¥24,200/枚 (¥8,000/㎡)	¥25,400/枚 (¥8,400/㎡)			
	3×8 (935mm×2,455mm) ±2mm		¥22,000/枚 (¥9,600/㎡)	¥22,900/枚 (¥10,000/㎡)			
FTNA (セルサスタイプ)	3×8 (935mm×2,455mm) ±2mm		¥22,000/枚 (¥9,600/㎡)	¥22,900/枚 (¥10,000/㎡)		掲載なし	
FAS, FJS, FQN	3×8 (935mm×2,455mm) ±2mm	2枚入	¥18,200/枚 (¥8,000/㎡)	¥19,200/枚 (¥8,400/㎡)	C-15	85	41
FASA, FJSA, FQNA	3×8 (935mm×2,455mm) ±2mm	1枚入	¥19,800/枚 (¥8,700/㎡)	¥21,000/枚 (¥9,200/㎡)	掲載なし		

■ セラールサイズオーダー対応

品番	サイズ	受注単位	旧設計価格	新設計価格	掲載カタログ・掲載ページ		
					G512B	G497B	T907D
フラット仕様 FAN, FJN, FKM, FKJ	3×10 (935mm×3,080mm) ±2mm	6枚~	¥22,800/枚 (¥8,000/㎡)	¥24,100/枚 (¥8,400/㎡)	C-15	掲載なし	41
	4×8 (1,235mm×2,455mm) ±2mm		¥24,200/枚 (¥8,000/㎡)	¥25,400/枚 (¥8,400/㎡)			
	4×10 (1,235mm×3,080mm) ±2mm		¥30,300/枚 (¥8,000/㎡)	¥31,900/枚 (¥8,400/㎡)			
3×10 (935mm×3,080mm) ±2mm	¥24,800/枚 (¥8,700/㎡)		¥26,400/枚 (¥9,200/㎡)				
エンボス仕様 FJ-, FTN, FDA, FDK	4×8 (1,235mm×2,455mm) ±2mm		¥26,400/枚 (¥8,700/㎡)	¥27,800/枚 (¥9,200/㎡)			
	4×10 (1,235mm×3,080mm) ±2mm		¥33,000/枚 (¥8,700/㎡)	¥34,900/枚 (¥9,200/㎡)			

■ セラール消臭タイプ

品番	サイズ	梱包入数	旧設計価格	新設計価格	掲載カタログ・掲載ページ			
					G512B	G497B	T907D	
単色	FDK	3×8 (935mm×2,455mm) ±2mm	2枚入	¥19,800/枚 (¥8,700/㎡)	¥21,000/枚 (¥9,200/㎡)	C-17	89	43
	FDKA	3×8 (935mm×2,455mm) ±2mm	1枚入	¥22,000/枚 (¥9,600/㎡)	¥22,900/枚 (¥10,000/㎡)			
石目・抽象 (艶有り仕上げ)	FDA	3×8 (935mm×2,455mm) ±2mm	2枚入	¥19,800/枚 (¥8,700/㎡)	¥21,000/枚 (¥9,200/㎡)			
	FDAA	3×8 (935mm×2,455mm) ±2mm	1枚入	¥22,000/枚 (¥9,600/㎡)	¥22,900/枚 (¥10,000/㎡)			
木目 (セルサスタイプ)	FDN	3×8 (935mm×2,455mm) ±2mm	2枚入	¥22,000/枚 (¥9,600/㎡)	¥23,400/枚 (¥10,200/㎡)			
	FDNA	3×8 (935mm×2,455mm) ±2mm	1枚入	¥24,000/枚 (¥10,500/㎡)	¥25,200/枚 (¥11,000/㎡)			
石目 (マット仕上げ)	FDJ	3×8 (935mm×2,455mm) ±2mm	2枚入	¥22,000/枚 (¥9,600/㎡)	¥23,400/枚 (¥10,200/㎡)	掲載なし		
	FDJA	3×8 (935mm×2,455mm) ±2mm	1枚入	¥24,000/枚 (¥10,500/㎡)	¥25,200/枚 (¥11,000/㎡)			

■ セラール R エッジ

品番	サイズ	梱包入数	旧設計価格	新設計価格	掲載カタログ・掲載ページ		
					G512B	G497B	T907D
FJR	910mm×2410mm±2mm	2枚入	¥22,000/枚	¥23,400/枚	C-31	91	45
FJRA	910mm×2410mm±2mm	1枚入	¥24,000/枚	¥25,200/枚	掲載なし		

■ セラールバスルーム用

品番	サイズ	梱包入数	旧設計価格	新設計価格	掲載カタログ・掲載ページ		
					G512B	G497B	T907D
FYA, FYJ, FYK	3×8 (935mm×2,455mm) ±2mm	2枚入	¥22,000/枚 (¥9,600/㎡)	¥22,900/枚 (¥10,000/㎡)	C-19	86	41,46
FYAA, FYJA, FYKA	3×8 (935mm×2,455mm) ±2mm	1枚入	¥24,200/枚 (¥10,600/㎡)	¥25,200/枚 (¥11,000/㎡)	掲載なし		

■ セラールグラフィカタイプ、グラフィカサイン、グラフィカサイン知育シリーズ

品番	サイズ	受注単位	旧設計価格	新設計価格	掲載カタログ・掲載ページ		
					G512B	G497B	T907D
オリジナルデザイン	3×8 (935mm×2,455mm) ±2mm	1枚~	¥59,700/枚 (¥26,000/㎡)	¥62,700/枚 (¥27,400/㎡)	掲載なし		
FHM 7100ZMN	3×8 (935mm×2,455mm) ±2mm	6枚~	¥18,200/枚 (¥8,000/㎡)	¥19,200/枚 (¥8,400/㎡)			
FHM 7100ZGN							
FHJ 7100ZNN74							
FS-70□□ZMN/ZGN	3×8 (935mm×2,455mm) ±2mm	1枚~	¥33,000/枚 (¥14,500/㎡)	¥34,700/枚 (¥15,200/㎡)	C-21	掲載なし	掲載なし
FS-7052ZMN/ZGN	3×8 (935mm×2,455mm) ±2mm	1枚~	¥33,000/枚 (¥14,500/㎡)	¥34,700/枚 (¥15,200/㎡)	C-9		
FS-70 (50/51/53) ZMN	4×8 (1,235mm×2,455mm) ±2mm	1枚~	¥44,000/枚 (¥14,600/㎡)	¥46,200/枚 (¥15,300/㎡)	C-9,C-21		
FS-70 (50/51/53) ZGN							

品番内□□にはグラフィカサイン専用のデザイン番号が入ります。詳細はカタログをご覧ください。

該当商品カタログ
掲載ページ



U.D.コンフォート
カタログ
(G512B)

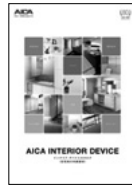

インテリアデバイス
(G497B)



医療・介護商品
カタログ
(T907D)

■ ルナライト・カラー

品番	サイズ	受注単位	旧設計価格	新設計価格	掲載カタログ・掲載ページ		
					G512B	G497B	T907D
SRK□□□□L (常備6色)	3×6 (910mm×1,820mm)	2枚~	¥5,800/枚 (¥3,500/㎡)	¥6,100/枚 (¥3,700/㎡)	C-25	掲載なし	掲載なし
	3×8 (910mm×2,450mm*)		¥7,700/枚 (¥3,500/㎡)	¥8,100/枚 (¥3,700/㎡)			
	3×9 (910mm×2,730mm)		¥9,200/枚 (¥3,700/㎡)	¥9,700/枚 (¥3,900/㎡)			
SRK□□□□L 受注品(常備色以外)	3×6 (910mm×1,820mm)	2枚~ (2枚単位)	¥8,300/枚 (¥5,000/㎡)	¥8,800/枚 (¥5,300/㎡)			
	3×8 (910mm×2,450mm*)		¥11,000/枚 (¥5,000/㎡)	¥11,600/枚 (¥5,300/㎡)			
	3×9 (910mm×2,730mm)		¥12,300/枚 (¥5,000/㎡)	¥13,000/枚 (¥5,300/㎡)			

■ ルナライト・カラー 100

品番	サイズ	受注単位	旧設計価格	新設計価格	掲載カタログ・掲載ページ		
					G512B	G497B	T907D
SRH□□□□ (常備3色及び受注*3色)	3×6 (910mm×1,820mm)	常備品 2枚~	¥6,600/枚 (¥4,000/㎡)	¥7,000/枚 (¥4,300/㎡)	C-25	掲載なし	掲載なし
	3×8 (910mm×2,450mm*)		¥8,800/枚 (¥4,000/㎡)	¥9,300/枚 (¥4,300/㎡)			
	3×9 (910mm×2,730mm)		¥10,400/枚 (¥4,300/㎡)	¥11,000/枚 (¥4,500/㎡)			
SRH□□□□ 受注品(常備3色及び受注*3色以外)	3×6 (910mm×1,820mm)	受注品 2枚~ (2枚単位)	¥8,800/枚 (¥5,300/㎡)	¥9,300/枚 (¥5,600/㎡)			
	3×8 (910mm×2,450mm*)		¥11,600/枚 (¥5,300/㎡)	¥12,300/枚 (¥5,600/㎡)			
	3×9 (910mm×2,755mm)		¥13,100/枚 (¥5,300/㎡)	¥13,800/枚 (¥5,600/㎡)			

■ アイカハイボード不燃 (常備在庫 ダンボール梱包)

品番	サイズ	受注単位	旧設計価格	新設計価格	掲載カタログ・掲載ページ		
					G512B	G497B	T907D
SR-□N	3×6 (910mm×1,820mm)	4枚	¥6,500/枚 (¥3,900/㎡)	¥6,800/枚 (¥4,100/㎡)	掲載なし	掲載なし	48
	3×8 (910mm×2,420mm)		¥8,600/枚 (¥3,900/㎡)	¥9,100/枚 (¥4,100/㎡)			
SR-6400N	3×6 (910mm×1,820mm)		¥8,600/枚 (¥5,200/㎡)	¥9,100/枚 (¥5,500/㎡)			
	3×8 (910mm×2,420mm)		¥11,500/枚 (¥5,200/㎡)	¥12,100/枚 (¥5,500/㎡)			
SB-□K (タイルブリック)	3×8 (910mm×2,420mm)	2枚	¥16,000/枚 (¥7,300/㎡)	¥16,800/枚 (¥7,700/㎡)			

■ アイカハイボード不燃 (受注生産 パレット梱包)

品番	サイズ	受注単位	旧設計価格	新設計価格	掲載カタログ・掲載ページ					
					G512B	G497B	T907D			
SL-□P (木目)	3×6 (910mm×1,820mm)	20枚~ (2枚単位)	¥8,600/枚 (¥5,200/㎡)	¥9,100/枚 (¥5,500/㎡)	掲載なし	掲載なし	48			
	3×8 (910mm×2,420mm)		¥11,500/枚 (¥5,200/㎡)	¥12,100/枚 (¥5,500/㎡)						
SA-□P (石目)	3×6 (910mm×1,820mm)		¥10,000/枚 (¥6,000/㎡)	¥10,600/枚 (¥6,400/㎡)						
	3×8 (910mm×2,420mm)		¥13,500/枚 (¥6,000/㎡)	¥14,100/枚 (¥6,400/㎡)						
SL-□CP (木目)	3×6 (910mm×1,820mm)		¥10,900/枚 (¥6,600/㎡)	¥11,500/枚 (¥7,000/㎡)						
	3×8 (910mm×2,420mm)		¥14,500/枚 (¥6,600/㎡)	¥15,300/枚 (¥7,000/㎡)						
SB-□P (タイルブリック)	3×8 (910mm×2,420mm)		¥14,500/枚 (¥6,600/㎡)	¥15,300/枚 (¥7,000/㎡)						

■ マーレス不燃 (常備在庫)

品番	サイズ	受注単位	旧設計価格	新設計価格	掲載カタログ・掲載ページ		
					G512B	G497B	T907D
PK-□□□□CK	3×8 (910mm×2,420mm)	2枚~ (~28枚)	¥10,500/枚 (¥4,800/㎡)	¥11,000/枚 (¥5,000/㎡)	C-24	掲載なし	49
PKK□□□□C ダンボール梱包	3×6 (910mm×1,820mm)		¥9,600/枚 (¥5,800/㎡)	¥10,100/枚 (¥6,100/㎡)			
	3×8 (910mm×2,420mm)		¥12,800/枚 (¥5,800/㎡)	¥13,500/枚 (¥6,100/㎡)			

■ マーレス不燃 (受注生産)

品番	サイズ	受注単位	旧設計価格	新設計価格	掲載カタログ・掲載ページ		
					G512B	G497B	T907D
PK-□□□□C	3×6 (910mm×1,820mm)	30枚~	¥8,000/枚 (¥4,800/㎡)	¥8,300/枚 (¥5,000/㎡)	C-24	掲載なし	49
	3×8 (910mm×2,420mm)		¥10,500/枚 (¥4,800/㎡)	¥11,000/枚 (¥5,000/㎡)			
	3×9 (910mm×2,720mm)		¥12,000/枚 (¥4,800/㎡)	¥12,500/枚 (¥5,000/㎡)			

建材商品 改定価格一覧

■ オルティノ不燃 (4方巻仕様)

2018年4月2日出荷分より価格改定させていただきます。

シリーズ名	品番	サイズ	旧設計価格	新設計価格	掲載カタログ・掲載ページ		
					G512B	G497B	T907D
ウッドグレイン	VA-	3×3 (900mm±1mm×900mm±1mm)	¥7,700/枚 (¥9,500/㎡)	¥7,800/枚 (¥9,500/㎡)	C-26	掲載なし	掲載なし
リファインウッド/グレイスウッド			¥8,500/枚 (¥10,500/㎡)	¥8,600/枚 (¥10,500/㎡)			

■ オルティノ不燃 (長手方向2方巻仕様)

2018年4月2日出荷分より価格改定させていただきます。

シリーズ名	品番	サイズ	旧設計価格	新設計価格	掲載カタログ・掲載ページ		
					G512B	G497B	T907D
ウッドグレイン	VA-	3×8 (900mm±1mm×2,420mm+20.0mm)	¥18,700/枚 (¥8,500/㎡)	¥18,900/枚 (¥8,600/㎡)	C-26	掲載なし	掲載なし
リファインウッド/グレイスウッド			¥20,900/枚 (¥9,500/㎡)	¥20,800/枚 (¥9,500/㎡)			

■ オルティノ

2018年4月2日出荷分より価格改定させていただきます。

区分	シリーズ名	品番	サイズ	旧設計価格	新設計価格	掲載カタログ・掲載ページ		
						G512B	G497B	T907D
木目	リファインウッド/グレイスウッド	VG-	W1,220mm×L50m	¥7,400/㎡	¥7,900/㎡	C-28	掲載なし	32
	メタリックウッド	VGM		¥7,900/㎡	¥8,400/㎡			掲載なし
	ウッドグレイン	VW-		¥5,900/㎡	¥6,200/㎡			掲載なし
抽象	マテリアル	VQ-		¥6,500/㎡	¥6,900/㎡	掲載なし	掲載なし	32
	マテリアル(単色レザー)	VN-		¥5,900/㎡	価格改定なし			
メタル	メタリック	VJQ		—	¥11,500/㎡	掲載なし	掲載なし	掲載なし
		VJC/VJV		—	¥10,000/㎡			
		VMC/VML/VMM/VMV/VMW		¥6,300/㎡	¥6,600/㎡			
		VQM		¥7,000/㎡	¥7,400/㎡			
単色	ソリッドカラー	VKK		¥4,100/㎡	¥4,300/㎡	C-28	掲載なし	32
	ソリッドカラー グロス	VKG	¥8,000/㎡	¥8,300/㎡				
	ソリッドカラー マット	VKM	¥4,600/㎡	¥4,900/㎡				
バスルーム 水廻り用	ソリッドカラー	VBK	¥4,600/㎡	価格改定なし	掲載なし	掲載なし		
	木目/マテリアル/メタリック	VBW/VBQ/VBM	¥6,300/㎡	価格改定なし				
高耐候	木目	VEX*	—	¥7,500/㎡	掲載なし	掲載なし		

■ ポリエステル化粧ボード (厚さ: 2.5mm)

2018年4月2日出荷分より価格改定させていただきます。

製品名	品名記号	サイズ	梱包入数	旧設計価格	新設計価格	掲載カタログ・掲載ページ		
						G512B	G497B	T907D
アイカハイボード(単色)	RB-	3×6 (910mm×1,820mm)	10枚入	¥3,500/枚~	¥3,800/枚~	掲載なし	掲載なし	30
カラーフィットポリ	RK-			¥3,850/枚~	¥4,150/枚~			
アイカノンステンポリ	RBN			¥4,000/枚~	¥4,300/枚~			
	RKN			¥4,300/枚~	¥4,600/枚~			
アイカポリ	AP-			¥4,300/枚	¥4,600/枚			
アイカラビアンポリ	LP-			¥5,150/枚	¥5,450/枚			

■ ポリエステル化粧ボード (厚さ: 3.8mm)

2018年4月2日出荷分より価格改定させていただきます。

製品名	品名記号	サイズ	梱包入数	旧設計価格	新設計価格	掲載カタログ・掲載ページ		
						G512B	G497B	T907D
アイカハイボード(単色)	RB-	4×8 (1,220mm×2,430mm)	4枚入	¥8,650/枚~	¥9,240/枚~	掲載なし	掲載なし	30
カラーフィットポリ	RK-			¥9,550/枚~	¥10,140/枚~			
アイカノンステンポリ	RBN			¥9,800/枚~	¥10,390/枚~			
	RKN			¥11,000/枚~	¥11,590/枚~			
アイカポリ	AP-			¥10,350/枚	¥10,940/枚			
アイカラビアンポリ	LP-			¥10,850/枚	¥11,440/枚			

■ マーレスボード

2018年2月1日出荷分より価格改定させていただきます。

品番	サイズ	梱包入数	旧設計価格	新設計価格	掲載カタログ・掲載ページ		
					G512B	G497B	T907D
BB-(単色)	3×6 (910mm×1,820mm)	10枚	¥3,150/枚	¥3,450/枚	掲載なし	掲載なし	31,50
	3×7 (910mm×2,125mm)		¥4,250/枚	¥4,690/枚			
	4×8 (1,220mm×2,430mm)	2枚	¥7,150/枚	¥7,740/枚			
BB-(柄物)	3×6 (910mm×1,820mm)	10枚	¥3,500/枚	¥3,800/枚	掲載なし	掲載なし	31,50
	3×7 (910mm×2,125mm)		¥4,600/枚	¥5,040/枚			
	4×8 (1,220mm×2,430mm)	2枚	¥7,450/枚	¥8,040/枚			

該当商品カタログ
掲載ページ



U.D.コンフォート
カタログ
(G512B)

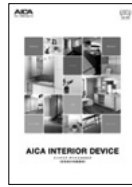

インテリアデバイス
(G497B)



医療・介護商品
カタログ
(T907D)

セラール専用施工部材

G512B C-22~C-23 ページ

G497B 87 ページ

T907D 47 ページ

■ アルミジョイナー

対応パネル厚:3mm 長さ:3,075mm

形状・図面	アルミジョイナー 納まり	梱包入数	品番 (■:色品番)	旧設計価格	新設計価格
A形状 (アルミ) 	平目地用	2本入	ZK-1021A	¥1,600/本	¥1,700/本
		2本入	ZK-102□A	¥4,000/本	¥4,200/本
		20本入	ZKA 102■	¥4,000/本	¥4,200/本
		20本入	ZK-1201A	¥1,000/本	¥1,100/本
	見切り用	20本入	ZK-120□A	¥2,500/本	¥2,600/本
		20本入	ZKA 120■	¥2,500/本	¥2,600/本
		2本入	ZK-1021P	¥2,800/本	¥3,000/本
		20本入	ZK-1201P	¥1,800/本	¥1,900/本
B形状 (アルミ) 	平目地用	2本入	ZK-1021R	¥1,900/本	¥2,000/本
		20本入	ZK-1201R	¥1,200/本	¥1,300/本
	見切り用	2本入	ZK-1021T	¥1,800/本	¥1,900/本
		20本入	ZK-1028T	¥4,300/本	¥4,500/本
C形状 (アルミ) 	平目地用	2本入	ZK-1201T	¥1,200/本	¥1,400/本
		20本入	ZK-1208T	¥2,800/本	¥3,000/本
	見切り用	2本入	ZK-1021B	¥1,600/本	¥1,700/本
		20本入	ZK-102□B	¥4,000/本	¥4,200/本
D形状 (アルミ) 	平目地用	2本入	ZKB 102■	¥4,000/本	¥4,200/本
		20本入	ZK-1201B	¥1,000/本	¥1,100/本
	見切り用	20本入	ZK-120□B	¥2,500/本	¥2,600/本
		20本入	ZKB 120■	¥2,500/本	¥2,600/本
E形状 (アルミ) 	平目地用	2本入	ZK-1021M	¥1,600/本	¥1,700/本
		20本入	ZK-1028M	¥4,000/本	¥4,200/本
	見切り用	20本入	ZK-1201M	¥1,000/本	¥1,100/本
		20本入	ZK-1208M	¥2,500/本	¥2,600/本
F形状 (アルミ) 	平目地用	2本入	ZK-1021U	¥1,800/本	¥2,000/本
		20本入	ZK-1028U	¥4,300/本	¥4,600/本
	見切り用	20本入	ZK-1201U	¥1,200/本	¥1,300/本
		20本入	ZK-1208U	¥2,800/本	¥3,000/本

形状・図面	アルミジョイナー 納まり	梱包入数	品番 (■:色品番)	旧設計価格	新設計価格
C形状 (アルミ) 	出隅用	2本入	ZK-1021C	¥2,000/本	¥2,100/本
		2本入	ZK-102□C	¥4,500/本	¥4,700/本
		20本入	ZKC 102■	¥4,500/本	¥4,700/本
		20本入	ZK-1201C	¥1,600/本	¥1,700/本
	入隅用	20本入	ZK-120□C	¥3,000/本	¥3,100/本
		20本入	ZKC 120■	¥3,000/本	¥3,100/本
		2本入	ZK-1021Q	¥2,800/本	¥3,000/本
		20本入	ZK-1201Q	¥1,800/本	¥1,900/本
G形状 (アルミ) 	出隅用	2本入	ZK-1021W	¥2,000/本	¥2,100/本
		20本入	ZK-1028W	¥4,500/本	¥4,700/本
	入隅用	20本入	ZK-1201W	¥1,600/本	¥1,700/本
		20本入	ZK-1208W	¥3,000/本	¥3,100/本
H形状 (アルミ) 	出隅用	2本入	ZK-1021E	¥1,600/本	¥1,700/本
		20本入	ZK-102□E	¥4,000/本	¥4,200/本
	入隅用	20本入	ZKE 102■	¥4,000/本	¥4,200/本
		20本入	ZK-1201E	¥1,000/本	¥1,100/本
I形状 (アルミ) 	出隅用	2本入	ZK-120□E	¥2,500/本	¥2,600/本
		20本入	ZKE 120■	¥2,500/本	¥2,600/本
	入隅用	2本入	ZK-1021S	¥3,500/本	¥3,700/本
		20本入	ZK-1201S	¥2,700/本	¥2,800/本

※ハットジョイナー1本あたり、ビス11本同梱となっています。

■ ABS ジョイナー

対応パネル厚:3mm 長さ:3,075mm

形状・図面	ABSジョイナー 納まり	梱包入数	品番 (■:色品番)	旧設計価格	新設計価格
A形状 (ABS) 	平目地用	2本入	ZK-202□A	¥1,500/本	¥1,600/本
		20本入	ZKA 202■	¥650/本	¥700/本
	見切り用	2本入	ZK-220□A	¥650/本	¥700/本
		20本入	ZKA 220■	¥650/本	¥700/本
B形状 (ABS) 	平目地用	2本入	ZK-202□B	¥1,500/本	¥1,600/本
		20本入	ZKB 202■	¥650/本	¥700/本
	見切り用	2本入	ZK-220□B	¥650/本	¥700/本
		20本入	ZKB 220■	¥650/本	¥700/本

※バスルーム壁面に使用する場合は、必ずシリコンを充填してください。

形状・図面	ABSジョイナー 納まり	梱包入数	品番 (■:色品番)	旧設計価格	新設計価格
K形状 (ABS) 	水平見切り用	2本入	ZK-202□K	¥1,500/本	¥1,600/本
		20本入	ZKK 202■	¥650/本	¥700/本
	出隅用	2本入	ZK-220□K	¥650/本	¥700/本
		20本入	ZKK 220■	¥650/本	¥700/本
C形状 (ABS) 	出隅用	2本入	ZK-202□C	¥2,000/本	¥2,100/本
		20本入	ZKC 202■	¥950/本	¥1,000/本
	入隅用	2本入	ZK-220□C	¥2,000/本	¥2,100/本
		20本入	ZKC 220■	¥950/本	¥1,000/本

■ 施工キット



セラール2枚用

旧設計価格	新設計価格
¥6,400/梱包	¥6,800/梱包

専用接着剤:2本
専用仮留めテープ:2巻

■ 施工キット



セラール2枚用シリコン入り

旧設計価格	新設計価格
¥8,000/梱包	¥8,500/梱包

専用接着剤:2本 専用仮留めテープ:2巻
抗菌・防カビシリコン:1本
マスキングテープ:1巻 (18m)

■ 専用接着剤



アイカエコエコボンド変成シリコン樹脂系

旧設計価格	新設計価格
¥1,100/本	¥1,200/本

梱包:20本/ケース、
333mlカートリッジ/本
バスルームの施工には使用できません。

■ 専用仮留め テープ

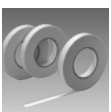

専用仮留めテープ (アクリル系)

旧設計価格	新設計価格
¥36,000/40巻	¥38,000/40巻

■ ZK-32

旧設計価格	新設計価格
¥5,500/5巻	¥5,800/5巻

1mm厚×20mm×10m/巻

■ セラールバスルーム用施工キット

G512B C-19 ページ

G497B 86 ページ



平滑下地の場合

■浴室壁面1坪用 ZK-25

旧設計価格	新設計価格
¥29,500/セット	¥31,000/セット

平滑下地の場合

■浴室天井用 ZK-26

旧設計価格	新設計価格
¥9,500/セット	¥10,000/セット

タイル下地の場合 on tile

■浴室壁面1坪用 ZK-22

旧設計価格	新設計価格
¥78,000/セット	¥82,000/セット

タイル下地の場合 on tile

■浴室天井用 ZK-23

旧設計価格	新設計価格
¥24,000/セット	¥25,200/セット

品番内□には色品番 3, 4, 5, 7, 8 が入ります。品番内■には色品番 OLO, LRO, DGR, DBR が入ります。詳細はカタログをご参照ください。

建材商品 改定価格一覧

アイカ腰壁システム

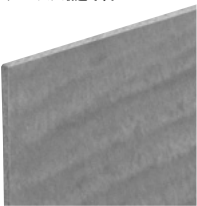
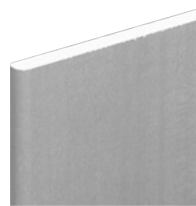
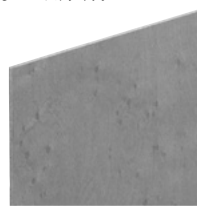
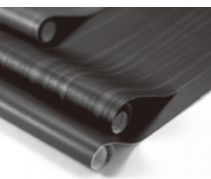

CERARL セラール メラミン不燃化粧板	マーレス不燃 耐摩耗不燃化粧板	マーレスボード 耐摩耗化粧板	Altyno アイトイノ 粘着剤付化粧フィルム																
<p>美しさ、清潔、耐久性を合わせた高耐久の壁面材。 ハードユースに最適です。</p> 	<p>擦り傷に強く、汚れがカンタンに拭き取れる。目地納まりの美しい不燃壁面材。</p> 	<p>不燃の必要がない、腰壁におすすめ。擦り傷に強く、汚れがカンタンに拭き取れるローコストタイプ。</p> 	<p>アイカ化粧板、不燃材と柄連動した粘着剤付フィルムです。スチール下地や曲面など様々な部位に施工可能です。</p> 																
<table border="1"> <tr><th>旧設計価格</th><th>新設計価格</th></tr> <tr><td>¥8,700/㎡</td><td>¥9,200/㎡</td></tr> </table> <p>サイズ 13×935×2,455mm (3×8) 他</p>	旧設計価格	新設計価格	¥8,700/㎡	¥9,200/㎡	<table border="1"> <tr><th>旧設計価格</th><th>新設計価格</th></tr> <tr><td>¥4,800/㎡</td><td>¥5,000/㎡</td></tr> </table> <p>サイズ 16×910×2,420mm (3×8) 他</p>	旧設計価格	新設計価格	¥4,800/㎡	¥5,000/㎡	<table border="1"> <tr><th>旧設計価格</th><th>新設計価格</th></tr> <tr><td>¥2,140/㎡</td><td>¥2,300/㎡</td></tr> </table> <p>サイズ 12.5×910×1,820mm (3×6) 他 ※サイズによって㎡価格が異なります。</p>	旧設計価格	新設計価格	¥2,140/㎡	¥2,300/㎡	<table border="1"> <tr><th>旧設計価格</th><th>新設計価格</th></tr> <tr><td>¥5,900/㎡</td><td>¥6,200/㎡</td></tr> </table> <p>フィルムサイズ W1,220mm ※2018年4月2日出荷分より価格改定させていただきました。</p>	旧設計価格	新設計価格	¥5,900/㎡	¥6,200/㎡
旧設計価格	新設計価格																		
¥8,700/㎡	¥9,200/㎡																		
旧設計価格	新設計価格																		
¥4,800/㎡	¥5,000/㎡																		
旧設計価格	新設計価格																		
¥2,140/㎡	¥2,300/㎡																		
旧設計価格	新設計価格																		
¥5,900/㎡	¥6,200/㎡																		

アイカ腰壁システム 壁面材 (パネル) 価格

(常備在庫品:30枚以上は標準納期2週間) 3mm・2.5mm厚パネル用部材使用 (腰壁システム標準13柄)

■ セラール (常備在庫品)

品番	サイズ	梱包入数	旧設計価格	新設計価格
FJ- / FTN (セルサスタイプ)	3×8 (935mm×2,455mm) ±2mm	2枚入	¥19,800/枚 (¥8,700/㎡)	¥21,000/枚 (¥9,200/㎡)

■ マーレスボード

2018年2月出荷分より価格改定させていただきました。

品番	サイズ	受注単位	旧設計価格	新設計価格
BB- (柄物)	3×6 (910mm×1,820mm)	10枚	¥3,500/枚 (¥2,140/㎡)	¥3,800/枚 (¥2,300/㎡)
	3×7 (910mm×2,125mm)		¥4,600/枚 (¥2,380/㎡)	¥5,040/枚 (¥2,610/㎡)
	3×8 (910mm×2,430mm)		¥6,150/枚 (¥2,800/㎡)	¥6,950/枚 (¥2,990/㎡)
	4×8 (1,220mm×2,430mm)	2枚入	¥7,450/枚 (¥2,520/㎡)	¥8,040/枚 (¥2,720/㎡)

■ セラール R エッジ

品番	サイズ	梱包入数	旧設計価格	新設計価格
FJR	910mm×2410mm±2mm	2枚入	¥22,000/枚	¥23,400/枚

6mm厚パネル用部材使用 (腰壁システム 標準13柄) ・両端3R

■ マーレス不燃

品番	サイズ	受注単位	旧設計価格	新設計価格
PK-□□□□C	3×6 (910mm×1,820mm)	30枚~	¥8,000/枚 (¥4,800/㎡)	¥8,300/枚 (¥5,000/㎡)
	3×8 (910mm×2,420mm)		¥10,500/枚 (¥4,800/㎡)	¥11,000/枚 (¥5,000/㎡)

■ 小口物件用 (常備在庫品)

品番	サイズ	受注単位	旧設計価格	新設計価格
PK-□□□□CK	3×8 (910mm×2,420mm)	2枚~ (~28枚)	¥10,500/枚 (¥4,800/㎡)	¥11,000/枚 (¥5,000/㎡)
PKK□□□□C ダンボール梱包	3×6 (910mm×1,820mm)		¥9,600/枚 (¥5,800/㎡)	¥10,100/枚 (¥6,100/㎡)
	3×8 (910mm×2,420mm)		¥12,800/枚 (¥5,800/㎡)	¥13,500/枚 (¥6,100/㎡)

該当商品カタログ
掲載ページ



U.D.コンフォート
カタログ
(G512B)

C-31~C-33 ページ



インテリアデバイス
(G497B)

91~93 ページ



医療・介護商品
カタログ
(T907D)

50~51 ページ

3mm・2.5mm厚パネル用

アイカ腰壁システム 専用部材価格 (常備在庫品:30本以上は標準納期2週間)

壁面材：セラール・マーレスボード用				
見切り 25 t8 × 25	見切り 40 t8 × 40	巾木 t8 × 60	見切り 巾木 コーナー部材 t8 × 3	出隅 t4
受注生産		受注生産		

品名	品番	サイズ(mm)	旧設計価格	新設計価格
見切り 25	BA-□□□□ M25A	t8 × 25 × 3,075	¥2,900/本 (¥943/m)	¥3,100/本 (¥1,008/m)
	BA-□□□□ M25B		¥2,400/本 (¥780/m)	¥2,600/本 (¥846/m)
コーナー部材	BA-□□□□ M25R4	—	¥1,000/本	¥1,100/本
見切り 40	BA-□□□□ M40	t8 × 40 × 3,075	¥4,000/本 (¥1,300/m)	¥4,200/本 (¥1,366/m)
	BA-□□□□ M40R		¥1,200/本	¥1,300/本
巾木	BA-□□□□ H60A	t8 × 60 × 3,075	¥6,000/本 (¥1,951/m)	¥6,300/本 (¥2,049/m)
	BA-□□□□ H60B		¥5,000/本 (¥1,626/m)	¥5,300/本 (¥1,724/m)
コーナー部材	BA-□□□□ H60R4	—	¥1,350/本	¥1,500/本
出隅	BA-□□□□ DA	t4 × 31 × 31 × 3,075	¥2,500/本	¥2,700/本

アイカ腰壁システム 腰壁部材(特注柄対応) 価格 標準納期2週間(コーナー部材3週間)

品名	品番	サイズ(mm)	旧設計価格	新設計価格
見切り 25	BAN□□□□ M25	t8 × 25 × 3,075	¥11,000/本	¥11,700/本
コーナー部材	BAN□□□□ M25R	—	¥3,000/本	¥3,200/本
巾木	BAN□□□□ H60	t8 × 60 × 3,075	¥14,200/本	¥15,000/本
コーナー部材	BAN□□□□ H60R	—	¥3,600/本	¥3,800/本
出隅	BAN□□□□ D	t4 × 31 × 31 × 3,075	¥17,300/本	¥18,200/本

特注対応柄は最寄の当社までお問合せください。 品番内□□□□には柄番号が入ります。
※お選びいただく柄によっては部材とパネル、連結使用する部材の色調・柄が一致しない場合があります。
あらかじめご了承ください。(部位によって濃淡が有る柄、大柄など)

参考割付例

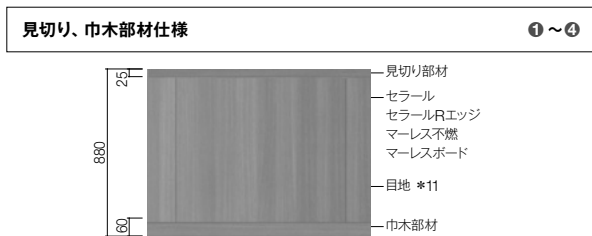

6mm厚パネル用

アイカ腰壁システム 専用部材価格 (常備在庫品:30本以上は標準納期2週間)

壁面材：マーレス不燃用				
見切り 25 t12 × 25	見切り 40 t12 × 40	巾木 t12 × 60	見切り・巾木 コーナー部材 t12 × 3	出隅 t8
受注生産		受注生産		

品名	品番	サイズ(mm)	旧設計価格	新設計価格
見切り 25	BM-□□□□ M25A	t12 × 25 × 3,075	¥3,400/本 (¥1,106/m)	¥3,600/本 (¥1,171/m)
	BM-□□□□ M25B		¥2,800/本 (¥911/m)	¥3,000/本 (¥976/m)
コーナー部材	BM-□□□□ M25R4	—	¥1,000/本	¥1,100/本
見切り 40	BM-□□□□ M40	t12 × 40 × 3,075	¥5,300/本 (¥1,723/m)	¥5,600/本 (¥1,821/m)
	BM-□□□□ M40R		¥1,200/本	¥1,300/本
巾木	BM-□□□□ H60A	t12 × 60 × 3,075	¥7,200/本 (¥2,341/m)	¥7,600/本 (¥2,472/m)
	BM-□□□□ H60B		¥6,000/本 (¥1,951/m)	¥6,300/本 (¥2,049/m)
コーナー部材	BM-□□□□ H60R4	—	¥1,350/本	¥1,500/本
出隅	BM-□□□□ DA	t8 × 35 × 35 × 3,075	¥3,800/本	¥4,000/本

アイカ腰壁システム 腰壁部材(特注柄対応) 価格 標準納期2週間(コーナー部材3週間)

品名	品番	サイズ(mm)	旧設計価格	新設計価格
見切り 25	BMN□□□□ M25	t12 × 25 × 3,075	¥11,600/本	¥12,200/本
コーナー部材	BMN□□□□ M25R	—	¥3,100/本	¥3,300/本
巾木	BMN□□□□ H60	t12 × 60 × 3,075	¥15,500/本	¥16,300/本
コーナー部材	BMN□□□□ H60R	—	¥3,800/本	¥4,000/本
出隅	BMN□□□□ D	t8 × 35 × 35 × 3,075	¥18,500/本	¥19,800/本

特注対応柄は最寄の当社までお問合せください。 品番内□□□□には柄番号が入ります。
※お選びいただく柄によっては部材とパネル、連結使用する部材の色調・柄が一致しない場合があります。
あらかじめご了承ください。(部位によって濃淡が有る柄、大柄など)

■ 見切り、巾木部材仕様 参考割付例 (H880×W2700) 価格は必要量(パネル、目地底テープは必要数、見切り、巾木はL=2,700換算、)にて算出しています。詳細はカタログをご参照ください。

パネル		見切り		巾木		目地底テープ		部材合計		合計価格		参考設計価格/m		
品名	旧設計価格	新設計価格	旧設計価格	新設計価格	旧設計価格	新設計価格	旧設計価格	新設計価格	旧設計価格	新設計価格	旧設計価格	新設計価格	旧設計価格	新設計価格
①セラール(FJ-,FTN)	¥19,800	¥21,000	¥2,160	¥2,340	¥4,500	¥4,770	¥100	—	¥6,760	¥7,210	¥26,560	¥28,210	¥9,837	¥10,448
②セラールRエッジ(FJR)	¥33,000	¥35,100	¥2,160	¥2,340	¥4,500	¥4,770	—	価格改定は ありません。	¥6,760	¥7,110	¥39,660	¥42,210	¥14,689	¥15,633
③マーレス不燃	¥10,500	¥11,000	¥2,521	¥2,700	¥5,400	¥5,670	—	—	¥7,921	¥8,370	¥18,421	¥19,370	¥6,823	¥7,174
④マーレスボード	¥5,250	¥5,700	¥2,160	¥2,340	¥4,500	¥4,770	¥100	—	¥6,760	¥7,210	¥12,010	¥12,910	¥4,448	¥4,781

■ セラール巾木仕様 参考割付例 (H880×W2700) 価格は必要量(パネル、目地底テープは必要数、見切り、巾木はL=2,700換算、)にて算出しています。詳細はカタログをご参照ください。

パネル		見切り		巾木		目地底テープ		部材合計		合計価格		参考設計価格/m		
品名	旧設計価格	新設計価格	旧設計価格	新設計価格	旧設計価格	新設計価格	旧設計価格	新設計価格	旧設計価格	新設計価格	旧設計価格	新設計価格	旧設計価格	新設計価格
⑤セラール(FJ-,FTN)	¥14,850	¥15,750	¥2,160	¥2,340	¥7,425	¥7,875	¥300	—	¥9,885	¥10,515	¥24,735	¥26,265	¥9,161	¥9,728
⑥セラールRエッジ(FJR)	¥16,500	¥17,550	¥2,160	¥2,340	¥7,425	¥7,875	¥170	—	¥9,885	¥10,385	¥26,385	¥27,935	¥9,772	¥10,346

建材商品 廃番・廃番予定商品の ご案内

廃番・廃番予定商品については、設計価格の変更はありません。

肘掛手摺

G512B C-36 ページ G497B 17 ページ T907D 123 ページ

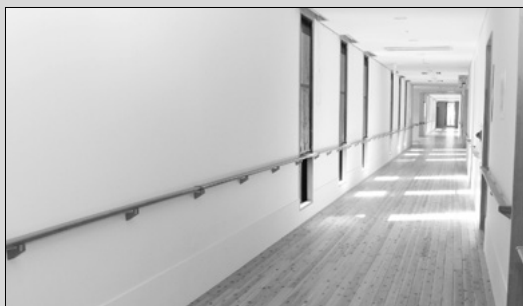

MB-7971MKは2018年5月をもって廃番とさせていただきます。

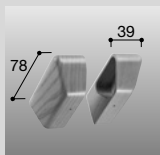

MB-7971MK
¥3,800 / セット

※MB-7971MK廃番につき、受け金具(MH-60S)とエンドキャップ(MB-7961MK)の組合せで対応願います。
注)袖掛かり防止の仕様ではありません。

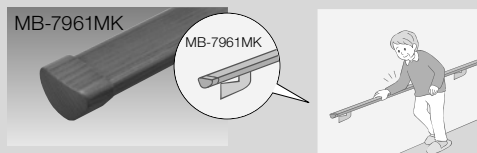

室内用手摺支柱

G512B C-35, C-37 ページ G497B 18 ページ T907D 126 ページ

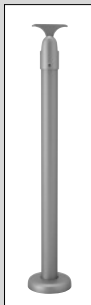

MH-62Sは2018年7月をもって受注停止、在庫無くなり次第廃番とさせていただきます。

室内用手摺支柱

MH-62S ¥23,500/ セット

カラー：支柱棒/クリア ブラケット・ベース/シルバー
材 質：支柱棒/スチール製
ブラケット/アルミ合金 ベース/スチール
※支柱ピッチは900mm以内で設置してください。
※木質下地・コンクリート下地に対応しています。

遮断機式手摺金具

G512B C-35 ページ G497B 19 ページ T907D 127 ページ

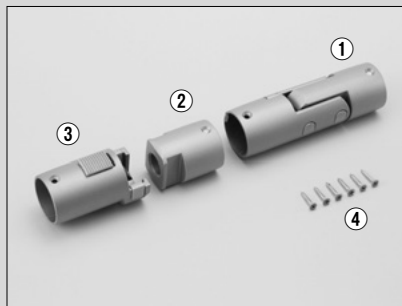

MH-62Sは2018年7月をもって受注停止、在庫無くなり次第廃番とさせていただきます。

遮断機式手摺金具

MH-63S ¥29,800/ セット

カラー：ゴールド
材 質：アルミ合金、ABS樹脂、AES樹脂、POM樹脂
セット内容
①軸側ジョイント……………1個 ②キャッチソケット……………1個
③ラッチソケット……………1個
④手摺取付ネジ④丸皿タッピンネジ3.5×20……………8本

段差解消スロープ

G497B 19 ページ T907D 127 ページ

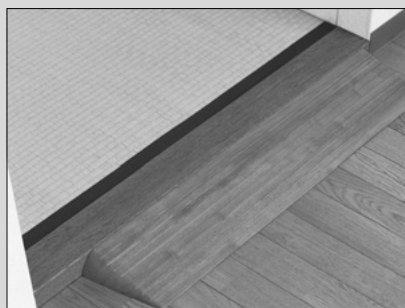

WO-151~154Mは2018年7月をもって受注停止、在庫無くなり次第廃番とさせていただきます。

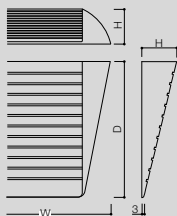

品 番	価 格	梱包 入数	サイズ (H×D×W) mm
WO-151M	¥5,200/ 本	1 本	14 × 46 × 800
WO-152M	¥6,400/ 本	1 本	20 × 71 × 800
WO-153M	¥7,600/ 本	1 本	25 × 92 × 800
WO-154M	¥9,600/ 本	1 本	30 × 113 × 800

カラー：ミディアムオーク
材 質：ゴム集成材(塗装仕上げ)
底面に固定用の両面テープ付き

該当商品カタログ
掲載ページ

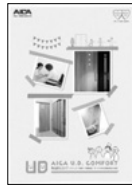

U.D.コンフォート
カタログ
(G512B)

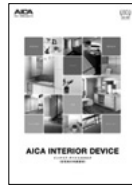

インテリアデバイス
(G497B)



医療・介護商品
カタログ
(T907D)

気くばり UD 洗面カウンターセット

G512B C-4~C-8 ページ

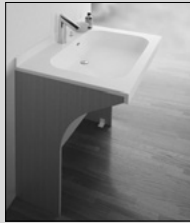

気くばりUD洗面カウンターセットは2018年7月をもって受注停止、在庫無くなり次第廃番とさせていただきます。

※価格等詳細はカタログをご覧ください。

メラフロア

G512B C-40 ページ

G497B 9 ページ

T907D 130 ページ

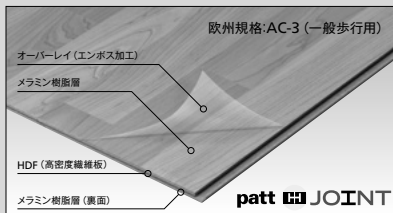

メラフロアは2018年5月をもって廃番とさせていただきます。

※メラフロア廃番につき専用施工部材も廃番となります。

メラフロア セーフティ

G512B C-41 ページ

T907D 117 ページ

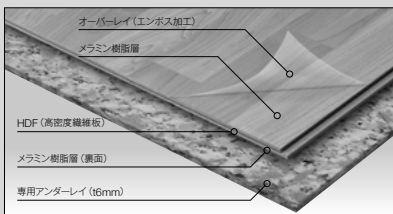

メラフロア セーフティは2018年5月をもって廃番とさせていただきます。

※メラフロア セーフティ廃番につき専用施工部材も廃番となります。

壁面埋込み収納 トイレ収納

G497B 44 ページ



壁面埋込み収納トイレ収納は2018年7月をもって受注停止、在庫無くなり次第廃番とさせていただきます。

品番	価格	サイズ (mm)
YCG <input type="checkbox"/> 1	¥24,800	W330×D136×H570
YCG <input type="checkbox"/> 2 (R・L)	¥29,200	W330×D136×H800

※品番内 には、化粧板の略記号が入ります。

スリムキューブ

G497B 45 ページ

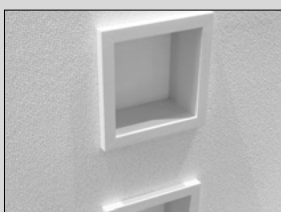

スリムキューブは2018年7月をもって受注停止、在庫無くなり次第廃番とさせていただきます。

■ 200 タイプ

■ 300 タイプ

品番	価格	入数	サイズ (mm)
BKQE421	¥11,000	1	W210×D100×H210
BKQE431	¥13,500	1	W310×D100×H310

BKQE421

BKQE431