

アイカ浴室天井パネル 施工説明書

2020.03 改定

- ◎ 施工前に、品番及び輸送時の破損・傷の確認をお願い致します。
その後の責任は、負いかねますのでご注意ください。
- ◎ 施工前に、この施工説明書をよく読み、正しく施工してください。
- ◎ 同梱の取扱説明書は、必ずお施主様にお渡しください。
- ◎ 浴室天井パネルは、**天井仕上げ材**です。**壁仕上げ材には使用できません。**
- ◎ 浴室天井パネルは、**防火材料ではありません。**
施工に際し、建築基準法・火災予防条例などの法令・法規に従って施工してください。
バランス釜を使用する浴室など、**内装制限が適用される浴室には使用できません。**
- ◎ 浴室内に必ず換気扇を設け、湿気がこもらないようにしてください。
- ◎ 浴室天井パネルは、環境の変化により伸び縮みがあります。
必ず、標準施工方法・注意事項に従って施工してください。
- ◎ 湿気を帯びた下地、施工後に湿気を帯びる可能性のある下地には施工しないでください。
- ◎ 照明器具・換気扇などを設置する場合は、開口部の下地の補強をしてください。
開口部は、シーリング材などで防水処理をしてください。



安全についてのご注意

下記の注意事項は、ケガや事故を事前に防止するためのものですので、必ずお守りください。

注意事項

想定される危険性

- 岩盤浴など低温サウナへの浴室天井パネルの使用は避けてください。
また、50℃以上となる浴室への施工は避けてください。
- 浴室暖房機・乾燥機の排気が、浴室天井パネルに直接あたることは避けてください。

表面変色・
変形の恐れ

- 運搬・作業時には滑り止めの手袋を着用するとともに、加工時に粉じんが発生するため、保護マスク・保護メガネを着用してください。尚、防じん丸のこを使用し、換気を良くして作業を行ってください。もし、粉じんが皮膚についたり、目・鼻・口に入った場合は、速やかに水で十分洗い流してください。また、異常を感じたら、直ちに医師の手当てを受けてください。
- カット・加工した端部で手を切る可能性があるため、必ず端部をサンドペーパーで面取りをしてください。

怪我もしくは
健康障害を
生ずる恐れ

施工の手順

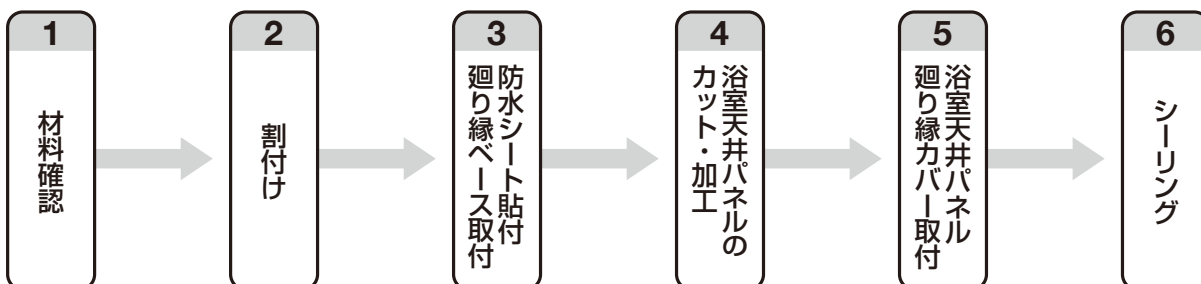

住まい空間を演出する

AICA

ご注意

 **浴室天井パネルは、天井仕上げ材です。
壁仕上げ材には使用できません。**

 **浴室天井パネルは、防火材料ではありません。**

施工に際し、建築基準法・火災予防条例などの法令・法規に従って施工してください。
バランス釜を使用する浴室など、**内装制限が適用される浴室には使用できません。**

1

材料および施工前の確認

商品仕様



品名	サイズ(mm)	梱包入り数
浴室天井パネル	t9.1×有効巾300×L2,000	6枚/梱包
防水シート(同梱品)	t0.1×巾1,000×L2,000	2枚/梱包
防水テープ(同梱品)	t1×巾20×10m/巻	2本/梱包
廻り縁(同梱品)	L2,000	4本/梱包

【浴室天井パネル固定用ビス・釘:現場用意】

下地	ビス・釘	サイズ(mm)
軽量鉄骨下地	軽天ビス	20~30mm
木製下地	ビス	約40mm
	釘	約40mm

※軽量鉄骨下地の場合、フレキビスは使用できません。

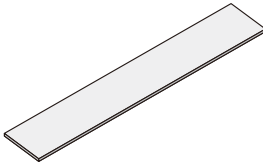
【浴室天井パネル セット内容】 セット品番:ZK-90 梱包:段ボールケース入/セット

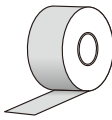
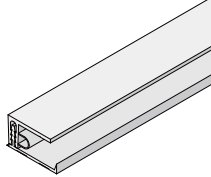
品名	浴室天井パネル	防水シート	防水テープ	廻り縁
ZK-90				
入り数	6枚	2枚	2本	4本

加工工具

加工に関する道具は下記をお使いください。
刃物は新しいものをお選びください。

① 切断加工

卓上丸のこ盤・防じん丸のこ(木工用チップソー)・手のこ

施工時における
切断用刃物について

刃物の規格は「外径」「刃厚」「刃数」よりなっています。
「外径」「刃厚」はお手元のハンディソーに合ったものをご使用ください。
「刃数」はできるだけ多いものをご使用ください。

② 穴あけ加工

ドリル、ホールソー

③ 仕上げ

サンドペーパー、ヤスリ、デコラカンナ

下地の確認

重要

まずは浴室天井パネルの施工が可能かどうか確認ください。

I 下地の種類のチェック

適しない下地について

- 湿気を帯びた下地
- ALC躯体への直貼りはできません。
- RC壁面への直貼りはできません。
- 塗装面・化粧面への直貼りはできません。

その他、下記「**施工可能な下地**」に該当しない下地の場合は、必ず当社までお問い合わせください。

施工可能な下地について

- 特類広葉樹ラワン合板（推奨9mm以上）
 - ① 軽量鉄骨天井下地
 - ② 木製下地※捨て貼りが必要な場合は、特類広葉樹合板（推奨9mm以上）をご使用ください。

躯体への下地材固定方法について

- ① 軽量鉄骨 天井下地
野縁は@303mm以下で下地材メーカーの施工要領に従って施工してください。
- ② 木製下地 野縁は40×45mm以上で、@303mm以下で施工してください。

II 下地の施工精度のチェック

- 下地の水平の確認を行ってください。
- 下地に不陸がないようにしてください。

納まりの確認

重要

① 軽量鉄骨天井下地

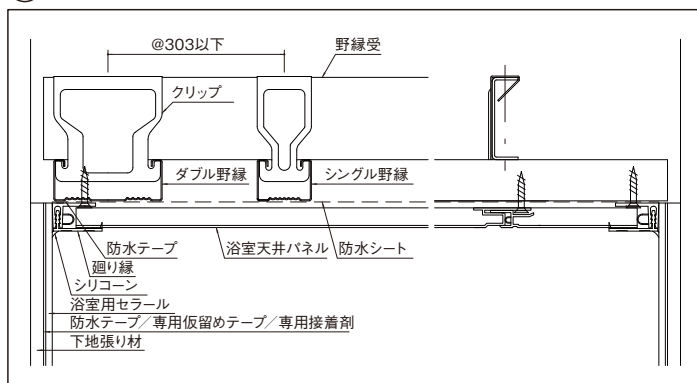

② 木製下地

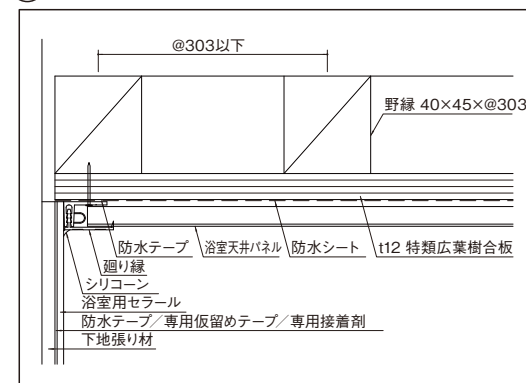

2

割付け

下記の注意事項を遵守して割付けを行ってください。



割付け時の 注意点

- 下地材の目地と浴室天井パネルの目地が重ならないように、割付けてください。
- 浴室天井パネルはセンター割付けとし、端に極端な細巾のパネルがこないようにしてください。※端のパネルは50mm以上としてください。
- 軽量鉄骨下地に浴室天井パネルを直貼りする場合は、野縁と直交するように割付けてください。
- 開口部の位置及び外観を考慮して、端材が少なくなるように割付けてください。

3

防水シート貼付・廻り縁ベース取付

下記の注意事項を遵守して、防水シート貼付・廻り縁ベース取付を行なってください。



防水シート貼付時の注意点

- 防水シートは、防水テープで固定します。
- 下地面に、防水テープを貼付けてください。
- 防水テープは、外周部と内側(@303以下)に貼付けてください。



- 浴室天井パネルを軽量鉄骨下地に直貼りする場合、防水テープと野縁が直交する箇所は、防水テープを2列(2本)貼付けてください。
- 防水シートは、巾1000mmです。防水シートのジョイント部は、100mm以上重ねてください。重ねた箇所は、防水テープで固定してください。
- 防水シートは、壁面側に5~10mm程度伸ばしてください。



廻り縁ベース取付時の注意

- 廻り縁ベースは、**卓上丸のこ盤・手のごでカット**してください。
- 卓上丸のこ盤を使用する場合は、図のように裏面を上にしてゆっくりカットしてください。

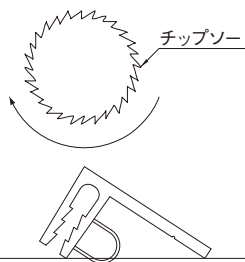

- 壁面と隙間ができないよう、壁面に押し当てて取り付けてください。
- 廻り縁ベースの溝に、303mm幅以下で軽量鉄骨下地は軽天ビス・木製下地はビスまたは釘で固定してください。

軽量鉄骨下地

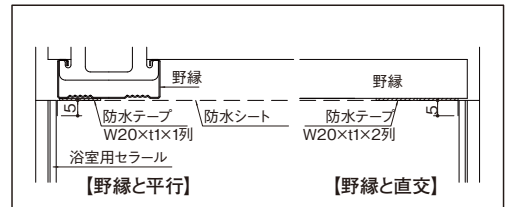

木製下地

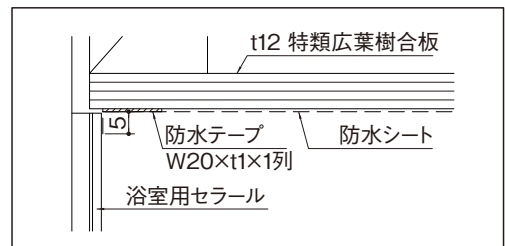

軽量鉄骨下地

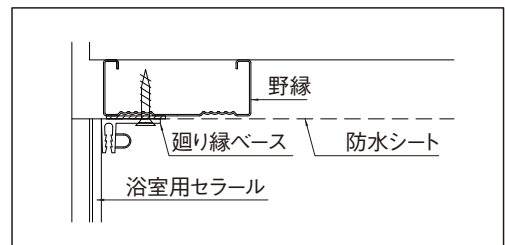

木製下地

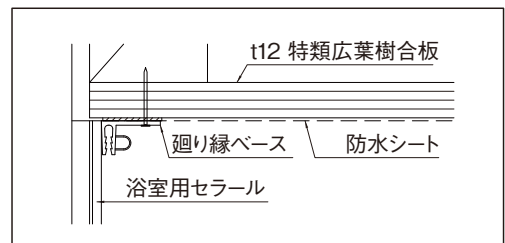

4

アイカ浴室天井パネルのカット・加工

下記の注意事項を遵守してカットを行ってください。

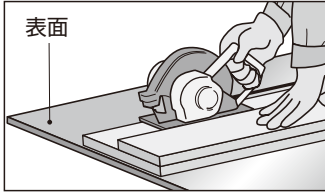
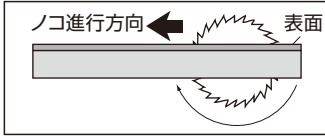

カットする時の注意点

- 切断は硬質断熱材などの上に置き、当木を用いて、必ず刃物を**裏面**から入れて表面から出るようにしてください。

面取り方法

- カット面はサンドペーパーを当木にそえて**面取り**してください。

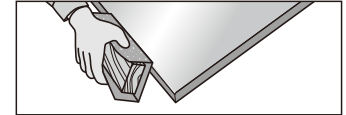

5

アイカ浴室天井パネル・廻り縁カバーの取付

下記の注意事項を遵守して、浴室天井パネル・廻り縁カバーの取付を行なってください。



浴室天井パネル取付時の注意点

軽量鉄骨下地

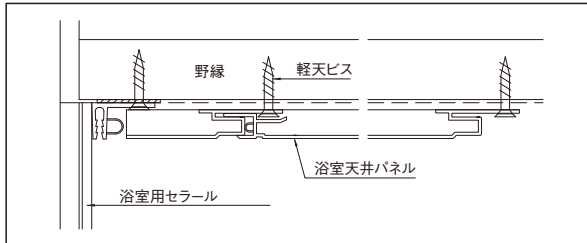

木製下地

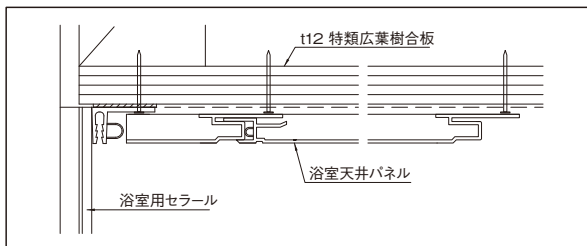

- 貼り始めの浴室天井パネルは、落下の可能性があるため、廻り縁カバーを短く切ったものを廻り縁ベースに軽くはめて、落下防止としてください。
- 浴室天井パネルは、奥までしっかりと差し込んで嵌合してください。
- 軽量鉄骨下地は軽天ビス、木製下地はビスまたは釘で、長穴の中央部に@303以下で固定してください。

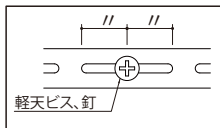

廻り縁カバー取付時の注意点

軽量鉄骨下地

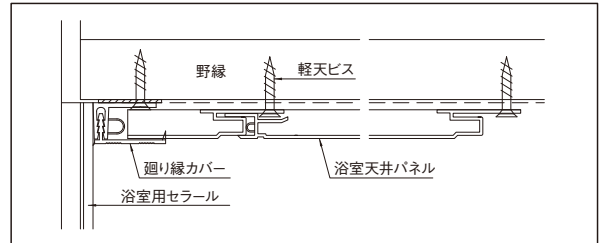

木製下地

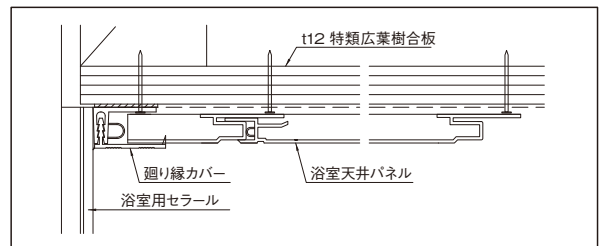

- 廻り縁カバーは、手のこでカットしてください。
- 廻り縁カバーを廻り縁ベースの奥までしっかり差し込んでください。

6

シーリング

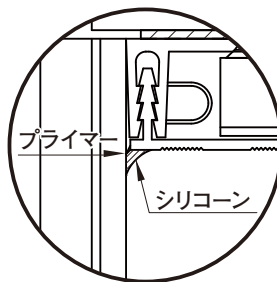
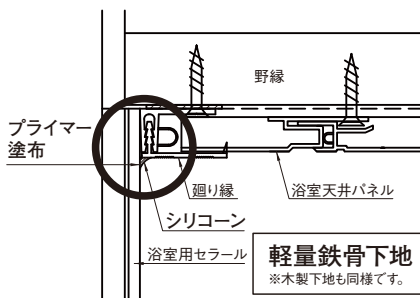

左図に従ってシーリングを行ってください。

ご注意

入隅のシーリングについて

- 浴室用セラールの表面はシリコンの密着が悪い為、浴室用セラール表面にシリコンを塗布する場合は必ずプライマー (JW-900N) を使用してください。

在庫・保管に関して

ご注意

- 在庫保管は直射日光や雨の当たる場所を避け、風通しの良い屋内に保管してください。
- 地面への直置きは避け、平らな場所でパレットなどの上に平積みしてください。壁などに立てかけると、反りの原因になりますので、絶対におやめください。

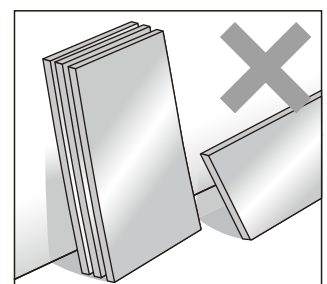
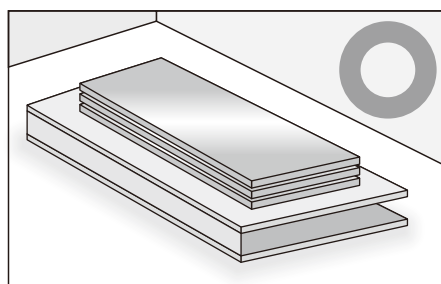

お施主様へ

アイカ浴室天井パネル 取扱説明書

このたびは浴室天井パネルをご採用いただき、ありがとうございます。
浴室天井パネルを安全に末永くご使用いただくために、この取扱説明書を
よくお読みになりまして正しくご使用ください。
取扱説明書は必ず大切に保管しておいてください。

⚠️ ご注意 (一般使用上)

- ① モップ・ブラシ・掃除機等の掃除道具を浴室天井パネルに強く当てますと、ヘコミ・キズの原因となりますので十分注意してください。
- ② 毛染め剤、養毛剤、うがい薬等の薬液がかかったままにしておくと、浴室天井パネルの表面が変色する恐れがありますので注意してください。
- ③ 強酸または強アルカリ性洗剤・漂白剤・カビとり剤は、浴室天井パネルの表面が腐食する恐れがありますので使用は避けてください。
- ④ 浴室天井パネルに直接、釘・ビスを打たないでください。

お手入れ方法

- ① 浴室天井パネルはお手入れ次第で美観を保ち、長持ちさせることができますので、週に1~2回程度水拭きなどの清掃を心がけてください。
- ② 浴室天井パネルの表面の汚れは、速やかに浴室用の中性洗剤をスポンジか柔らかい布につけて拭き取った後、水拭きしてください。尚、水拭き後は必ず乾いた布で水分を除去してください。ナイロンたわし/スチールウール/研磨剤入り洗剤/有機溶剤(シンナー・アルコール)などは使用しないでください。
- ③ 万が一、上記注意の薬剤や強酸又は強アルカリ性洗剤・漂白剤がついた場合には、すみやかに除去してください。

カタログ、サンプル帳、現物サンプルのご請求はホームページにてお受けしております。

<http://www.aica.co.jp/>

アイカ工業



業務用

●アイカカタログセンター ●商品のお問い合わせはアイカ問合せセンターまでお願いいたします。

TEL<052>409-1471 FAX<0120>525-100 TEL<052>409-8313

※問合せセンター・カタログセンターを含む全営業店所の営業日は、月~金(除く:土日祝休)です。ホームページからのカタログ・サンプル当日出荷の受付締め時間は14:00です。
※フリーダイヤルは、携帯電話・PHS・一部のIP電話等からはご利用になれない場合がございます。

M015-03
20.03